

INTIMIDATOR

SPOT 375Z IRC

Quick Reference Guide

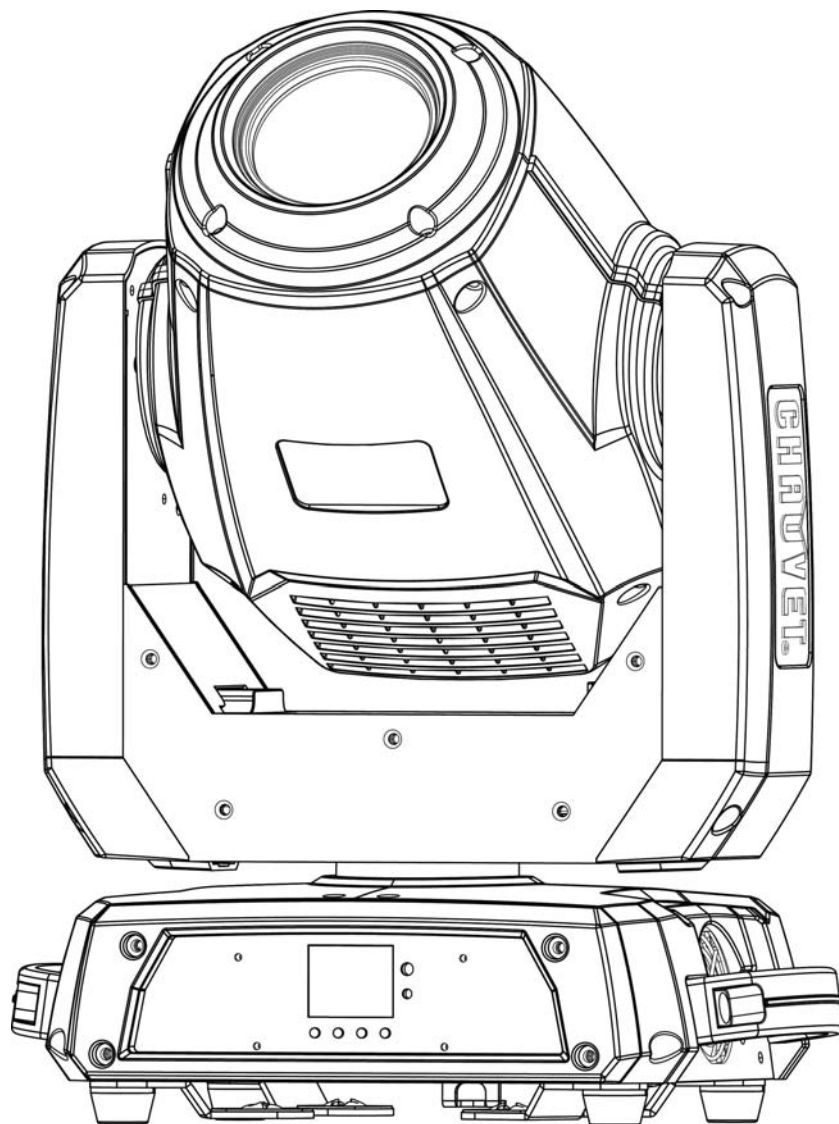

CHAUVET

About This Guide

The Intimidator Spot 375Z IRC Quick Reference Guide (QRG) has basic product information such as mounting, menu options, and DMX values. Download the User Manual from www.chauvetdj.com for more details.

Disclaimer

The information and specifications contained in this QRG are subject to change without notice.

Safety Notes

These Safety Notes include important information about installation, use, and maintenance.



- ONLY connect this product to a grounded and protected circuit.
- DISCONNECT from power before cleaning or replacing the fuse.
- DO NOT look at the light source when the product is on.
- Make sure the power cord is not crimped or damaged.
- Never disconnect this product from power by pulling on the cord.
- When mounting this product overhead, ALWAYS use a safety cable.
- DO NOT allow flammable materials close to the product when it is operating.
- DO NOT touch the product's housing when it is on because it will be hot.

- The voltage of the outlet to which you are connecting this product must be within the range stated on the decal or rear panel of the product.
- This product is for indoor use only! (IP20) To prevent risk of fire or shock, do not expose this product to rain or moisture.
- Always mount this product in a location with adequate ventilation, at least 20 in (50 cm) from adjacent surfaces.

- Be sure that no ventilation slots on the unit's housing are blocked.
- Never connect this product to a dimmer or rheostat.
- Replace the fuse with the same type and rating.
- Never carry the product by the power cord. Use only the handle to carry this product.
- The maximum ambient temperature is 104 °F (40 °C). Do not operate this product at higher temperatures.
- In the event of a serious operating problem, stop using immediately.
- DO NOT open this product. It contains no user-serviceable parts.
- To eliminate unnecessary wear and improve its lifespan, during periods of non-use completely disconnect the product from power via breaker or by unplugging it.



Contact

Outside the U.S., United Kingdom, Ireland, Mexico, or Benelux, contact your distributor to request support or return a product. Visit www.chauvetdj.com for contact information.

What is Included

- Intimidator Spot 375Z IRC
- Power Cord
- Hanging Bracket with Mounting Hardware
- Warranty Card
- Quick Reference Guide

To Begin

Unpack your Intimidator Spot 375Z IRC and make sure you have received all parts in good condition. If the box or contents appear damaged, notify the carrier immediately, not Chauvet.

Product Description

The Intimidator Spot 375Z IRC is a 150 W LED moving head light with motorized focus and zoom for crisp gobo and beam changing effects. Built-in automatic programs along with move-in-black capability provide flexibility and easy programming to create powerful eye candy quickly and beautifully. Beams always remain on the dance floor using the built-in, innovative Totem mode. Fits best in the INTIMROADCASES35X flight case.

Overview

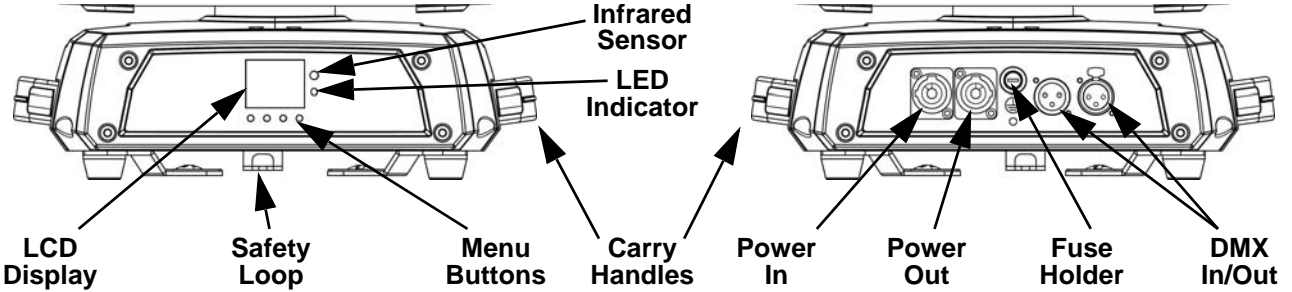

AC Power

This product has an auto-ranging power supply that works with an input voltage range of 100 to 240 VAC, 50/60 Hz.



To eliminate wear and improve its lifespan, during periods of non-use completely disconnect the product from power via breaker or by unplugging it.

Power Linking

For the maximum number of Intimidator Spot 375Z IRC products that you can power link at each voltage, see the User Manual or the sticker on the product.

Fuse Replacement

1. Disconnect the product from power.
2. Using a flat-head screwdriver, unscrew the fuse holder and pull straight out.
3. Remove the blown fuse from the holder and replace with a fuse of the exact same type and rating.
4. Re-insert the fuse holder and reconnect power.

Mounting

Before mounting this product, read the [Safety Notes](#).

Mounting Diagram

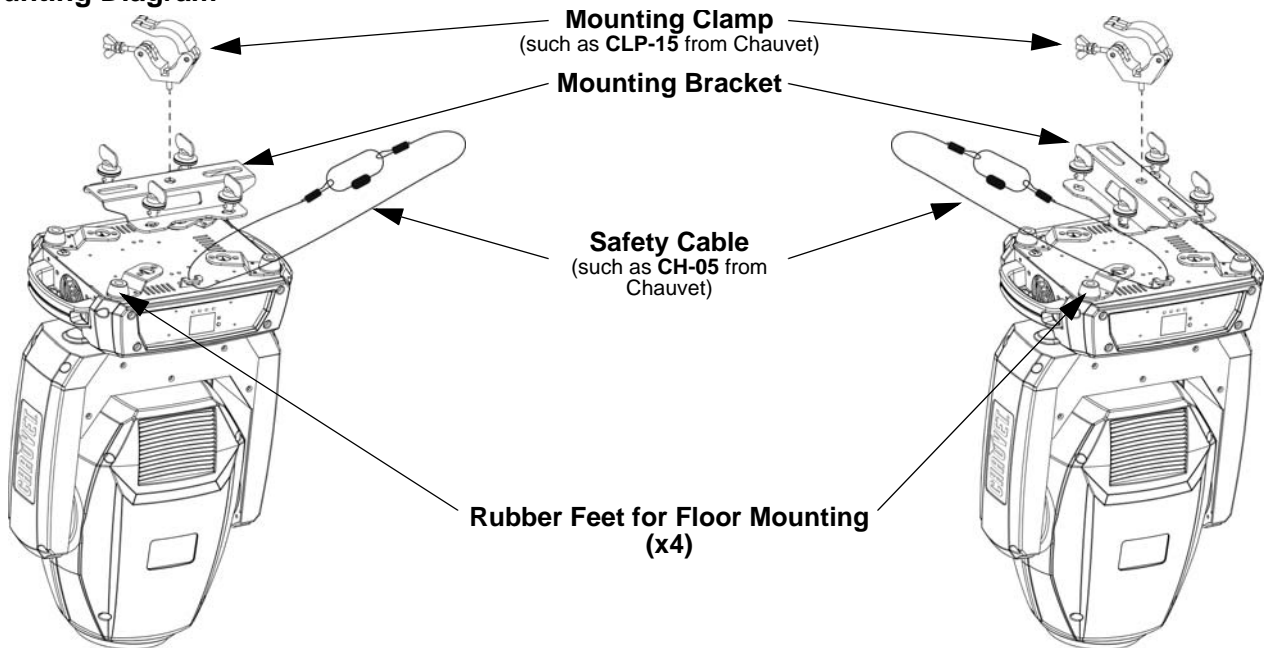

Control Panel Description

BUTTON	FUNCTION
<MENU>	Exits from the current menu or function
<UP>	Navigates upwards through the menu list and increases the numeric value when in a function
<DOWN>	Navigates downwards through the menu list and decreases the numeric value when in a function
<ENTER>	Enables the currently displayed menu or sets the currently selected value into the selected function

Menu Map

MAIN LEVEL	PROGRAMMING LEVELS	DESCRIPTION		
Address	001–512	Sets the DMX starting address		
Run Mode	DMX	15CH 09CH	Selects DMX mode	
	Slave	Slave1–4	Selects Slave mode 1, 2, 3, or 4	
		Auto	Selects Auto mode	
		Sound	Selects Sound-Active mode	
		IR	Selects infrared control	
	Manual	000–255	Pan	0 to 540°
			Tilt	0 to 270°
			Color	Selects color options
			Gobo	Selects gobo options
			Gobo Rotate	Rotates gobo
			Prism	Selects prism and rotation effect
			Focus	Manual focus control
			Zoom	Manual zoom control
		Dimmer	Sets dimmer value	
	Shutter	Sets shutter value and strobe effect		
Setup	Pan Reverse	OFF	Normal pan operation	
		ON	Reverse pan operation	
	Tilt Reverse	OFF	Normal tilt operation	
		ON	Reverse tilt operation	
	Screen Reverse	OFF	Normal display	
		ON	Reverse display	
	Pan Angle	540	Selects the 540° pan angle range	
		360	Selects the 360° pan angle range	
		180	Selects the 180° pan angle range	
	Tilt Angle	270	Selects the 270° tilt angle range	
		180	Selects the 180° tilt angle range	
		90	Selects the 90° tilt angle range	
	Totem Mode	OFF	Normal mode	
UP		Totem mode Base Up		
DOWN		Totem mode Base Down		
Sensitivity	001–100	Sets sound sensitivity		
	Reset	Resets the product		
	Factory Set	Loads factory defaults		
Sys Info	Ver:	V_	Displays the software version	
	Running Mode	-----	Displays the current running mode	
	DMX Address	---	Displays the current DMX address	
	Temperature	---	Displays the current product temperature	

DMX Linking

The Intimidator Spot 375Z IRC can work with a DMX controller. Instructions for connecting and configuring this product for DMX operation are in the User Manual. If you are not familiar with DMX, download the DMX Primer from www.chauvetdj.com.

Starting Address

To ensure full access to all channels available in each DMX mode, the highest recommended DMX address is **498**.

Master/Slave Connection

The Intimidator Spot 375Z IRC uses the DMX data connection for its Master/Slave mode. Information about configuring the Intimidator Spot 375Z IRC for Master/Slave operation is in the User Manual, which is available from the Chauvet website.

IRC-6 (Infrared Remote Control)

The Intimidator Spot 375Z IRC can be operated with the CHAUVET IRC-6. For more information about the IRC-6, download instructions for the IRC-6 or the Intimidator Spot 375Z IRC User Manual from www.chauvetdj.com.

Gobos



DMX Values

15CH

CHANNEL	FUNCTION	VALUE	PERCENT/SETTING
1	Pan	000 ⇄ 255	0–540°
2	Pan Fine	000 ⇄ 255	Fine control of panning
3	Tilt	000 ⇄ 255	0–270°
4	Tilt Fine	000 ⇄ 255	Fine control of tilting
5	Pan/Tilt Speed	000 ⇄ 255	Pan/Tilt speed, fast to slow
6	Color Wheel	000 ⇄ 007	White
		008 ⇄ 015	Orange
		016 ⇄ 023	Lime Green
		024 ⇄ 031	Blue
		032 ⇄ 039	Red
		040 ⇄ 047	Green
		048 ⇄ 055	Magenta
		056 ⇄ 063	Yellow
		064	White
		065 ⇄ 189	Color indexing
		190 ⇄ 221	Color cycling rainbow, fast to slow
		222 ⇄ 223	Stop
224 ⇄ 255	Reverse color cycling rainbow, slow to fast		

15CH (cont.)

CHANNEL	FUNCTION	VALUE	PERCENT/SETTING
7	Gobo Wheel (see Gobos)	000 ⇔ 007	Open
		008 ⇔ 015	Gobo 1
		016 ⇔ 023	Gobo 2
		024 ⇔ 031	Gobo 3
		032 ⇔ 039	Gobo 4
		040 ⇔ 047	Gobo 5
		048 ⇔ 055	Gobo 6
		056 ⇔ 063	Gobo 7
		064 ⇔ 071	Gobo 7 shake, slow to fast
		072 ⇔ 079	Gobo 6 shake, slow to fast
		080 ⇔ 087	Gobo 5 shake, slow to fast
		088 ⇔ 095	Gobo 4 shake, slow to fast
		096 ⇔ 103	Gobo 3 shake, slow to fast
		104 ⇔ 111	Gobo 2 shake, slow to fast
		112 ⇔ 119	Gobo 1 shake, slow to fast
		120 ⇔ 127	Open
128 ⇔ 189	Cycle effect, slow to fast		
190 ⇔ 193	Stop		
194 ⇔ 255	Reverse cycle effect, slow to fast		
8	Gobo Rotation	000	No function
		001 ⇔ 063	Gobo indexing
		064 ⇔ 145	Rotation, slow to fast
		146 ⇔ 149	Stop
		150 ⇔ 231	Reverse rotation, slow to fast
		232 ⇔ 255	Bounce, slow to fast
9	Prism	000 ⇔ 003	No function
		004 ⇔ 006	6-facet prism
		007 ⇔ 065	6-facet prism rotation, slow to fast
		066 ⇔ 123	6-facet prism reverse rotation, slow to fast
		124 ⇔ 127	6-facet prism
		128 ⇔ 131	No function
		132 ⇔ 134	5-facet prism
		135 ⇔ 193	5-facet prism rotation, slow to fast
		194 ⇔ 251	5-facet prism reverse rotation, slow to fast
252 ⇔ 255	5-facet prism		
10	Focus	000 ⇔ 255	Focus, big to small
11	Dimmer	000 ⇔ 255	0–100%
12	Shutter	000 ⇔ 003	Closed
		004 ⇔ 007	Open
		008 ⇔ 076	Strobe, slow to fast
		077 ⇔ 145	Pulse strobe, slow to fast
		146 ⇔ 215	Random strobe, slow to fast
		216 ⇔ 255	Open

15CH (cont.)

CHANNEL	FUNCTION	VALUE	PERCENT/SETTING
13	Function	000 ⇔ 007	No function
		008 ⇔ 015	Blackout on pan/tilt movement
		016 ⇔ 023	Blackout on color wheel movement
		024 ⇔ 031	Blackout on gobo wheel movement
		032 ⇔ 039	Blackout on pan/tilt/color wheel movement
		040 ⇔ 047	Blackout on pan/tilt/gobo wheel movement
		048 ⇔ 055	Blackout on pan/tilt/color wheel/gobo wheel movement
		056 ⇔ 095	No function
		096 ⇔ 103	Pan reset
		104 ⇔ 111	Tilt reset
		112 ⇔ 119	Color wheel reset
		120 ⇔ 127	Gobo wheel reset
		128 ⇔ 135	No function
		136 ⇔ 143	Prism reset
		144 ⇔ 151	Focus and zoom reset
		152 ⇔ 159	All reset
14	Movement Macros	160 ⇔ 255	No function
		000 ⇔ 007	No function
		008 ⇔ 023	Movement macro 1
		024 ⇔ 039	Movement macro 2
		040 ⇔ 055	Movement macro 3
		056 ⇔ 071	Movement macro 4
		072 ⇔ 087	Movement macro 5
		088 ⇔ 103	Movement macro 6
		104 ⇔ 119	Movement macro 7
		120 ⇔ 135	Movement macro 8
		136 ⇔ 151	Sound-active movement macro 1
		152 ⇔ 167	Sound-active movement macro 2
		168 ⇔ 183	Sound-active movement macro 3
		184 ⇔ 199	Sound-active movement macro 4
		200 ⇔ 215	Sound-active movement macro 5
		216 ⇔ 231	Sound-active movement macro 6
232 ⇔ 247	Sound-active movement macro 7		
248 ⇔ 255	Sound-active movement macro 8		
15	Zoom	000 ⇔ 255	Zoom out to zoom in

QUICK REFERENCE GUIDE



EN

09CH

CHANNEL	FUNCTION	VALUE	PERCENT/SETTING
1	Pan	000 ⇔ 255	0–540°
2	Tilt	000 ⇔ 255	0–270°
3	Color Wheel	000 ⇔ 007	White
		008 ⇔ 015	Orange
		016 ⇔ 023	Lime Green
		024 ⇔ 031	Blue
		032 ⇔ 039	Red
		040 ⇔ 047	Green
		048 ⇔ 055	Magenta
		056 ⇔ 063	Yellow
		064	White
		065 ⇔ 189	Color indexing
		190 ⇔ 221	Color cycling rainbow, fast to slow
		222 ⇔ 223	Stop
		224 ⇔ 255	Reverse color cycling rainbow, slow to fast
4	Gobo Wheel (see Gobos)	000 ⇔ 007	Open
		008 ⇔ 015	Gobo 1
		016 ⇔ 023	Gobo 2
		024 ⇔ 031	Gobo 3
		032 ⇔ 039	Gobo 4
		040 ⇔ 047	Gobo 5
		048 ⇔ 055	Gobo 6
		056 ⇔ 063	Gobo 7
		064 ⇔ 071	Gobo 7 shake, slow to fast
		072 ⇔ 079	Gobo 6 shake, slow to fast
		080 ⇔ 087	Gobo 5 shake, slow to fast
		088 ⇔ 095	Gobo 4 shake, slow to fast
		096 ⇔ 103	Gobo 3 shake, slow to fast
		104 ⇔ 111	Gobo 2 shake, slow to fast
		112 ⇔ 119	Gobo 1 shake, slow to fast
		120 ⇔ 127	Open
		128 ⇔ 189	Cycle effect, slow to fast
		190 ⇔ 193	Stop
		194 ⇔ 255	Reverse cycle effect, slow to fast
5	Gobo Rotation	000	No function
		001 ⇔ 063	Gobo indexing
		064 ⇔ 145	Rotation, slow to fast
		146 ⇔ 149	Stop
		150 ⇔ 231	Reverse rotation, slow to fast
		232 ⇔ 255	Bounce, slow to fast

09CH (cont.)

CHANNEL	FUNCTION	VALUE	PERCENT/SETTING
6	Prism	000 ⇔ 003	No function
		004 ⇔ 006	6-facet prism
		007 ⇔ 065	6-facet prism rotation, slow to fast
		066 ⇔ 123	6-facet prism reverse rotation, slow to fast
		124 ⇔ 127	6-facet prism
		128 ⇔ 131	No function
		132 ⇔ 134	5-facet prism
		135 ⇔ 193	5-facet prism rotation, slow to fast
		194 ⇔ 251	5-facet prism reverse rotation, slow to fast
		252 ⇔ 255	5-facet prism
7	Focus	000 ⇔ 255	Focus, big to small
8	Shutter	000 ⇔ 003	Closed
		004 ⇔ 007	Open
		008 ⇔ 076	Strobe, slow to fast
		077 ⇔ 145	Pulse strobe, slow to fast
		146 ⇔ 215	Random strobe, slow to fast
		216 ⇔ 255	Open
9	Zoom	000 ⇔ 255	Zoom out to zoom in

Acerca de esta guía

La Guía de referencia rápida (GRR) del Intimidator Spot 375Z IRC contiene información básica sobre el producto, como montaje, opciones de menú y valores DMX. Descargue el manual de usuario de www.chauvetdj.com para una información más detallada.

Exención de responsabilidad

La información y especificaciones contenidas en esta GRR están sujetas a cambio sin previo aviso.

Notas de seguridad

Estas notas de seguridad incluyen información importante sobre el montaje, uso y mantenimiento.



- Conecte este producto **SOLO** a un circuito con toma de tierra y protegido.
- Desconecte siempre de la alimentación antes de la limpieza o sustitución del fusible.
- **NO** mire a la fuente de luz cuando el producto esté encendido.
- Asegúrese de que el cable de alimentación no está retorcido ni estropeado.
- Nunca desconecte este producto de la alimentación tirando del cable.
- Cuando monte este producto en alto, use un cable de seguridad.
- **NO** permita la presencia de materiales inflamables cerca de la unidad cuando esté en funcionamiento.
- **NO** toque este producto cuando esté en funcionamiento, pues podría estar caliente.
- La tensión del enchufe al que conecte este producto ha de estar en el rango establecido en el grabado o en el panel posterior del producto.
- ¡Este producto es para uso en interiores solamente! (IP20) Para evitar riesgos de incendio o descarga, no exponga este producto a la lluvia o la humedad.
- Monte siempre este producto en una ubicación con ventilación adecuada, al menos a 20 in (50 cm) de superficies adyacentes.



- Asegúrese de que ninguna ranura de ventilación en la carcasa de la unidad queda bloqueada.
- Nunca conecte este producto a un atenuador o reostato.
- Sustituya el fusible con uno del mismo tipo y categoría.
- Use **SOLAMENTE** los soportes de colgar/montar o las asas para mover este producto.
- La temperatura ambiente máxima es de 104 °F (40 °C). No haga funcionar este producto a temperaturas más altas.
- En caso de un problema grave de funcionamiento, deje de usarlo inmediatamente.
- **NO** abra este producto. No contiene piezas reparables por el usuario.
- Para evitar un desgaste innecesario y alargar su vida útil, desconecte completamente el producto mediante el interruptor o desenchufándolo durante periodos en que no se use.

Contacto

Fuera de EE. UU., Reino Unido, Irlanda, México o Benelux póngase en contacto con su distribuidor para solicitar asistencia o devolver un producto. Visite www.chauvetdj.com para información de contacto.

Qué va incluido

- Intimidator Spot 375Z IRC
- Cable de alimentación
- Soporte para colgar
- Tarjeta de garantía
- Guía de referencia rápida

Para empezar

Desembale su Intimidator Spot 375Z IRC y asegúrese de que ha recibido todas las partes en buen estado. Si la caja o los componentes parecen dañados, notifíquese lo inmediatamente al transportista, no a Chauvet.

Descripción del producto

El Intimidator Spot 375Z IRC es una luz LED de cabeza móvil de 150 W, con enfoque y zoom con motor, para efectos de haces cambiantes y gobos nítidos. Los programas automáticos integrados, junto con la capacidad move-in-black proporcionan flexibilidad y programación fácil para crear atracciones visuales bonitas y potentes de forma rápida. Los haces de luz permanecen en la pista de baile usando el innovador modo Totem integrado. Cabe perfectamente en la caja de transporte INTIMROADCASES35X.

Visión general del producto

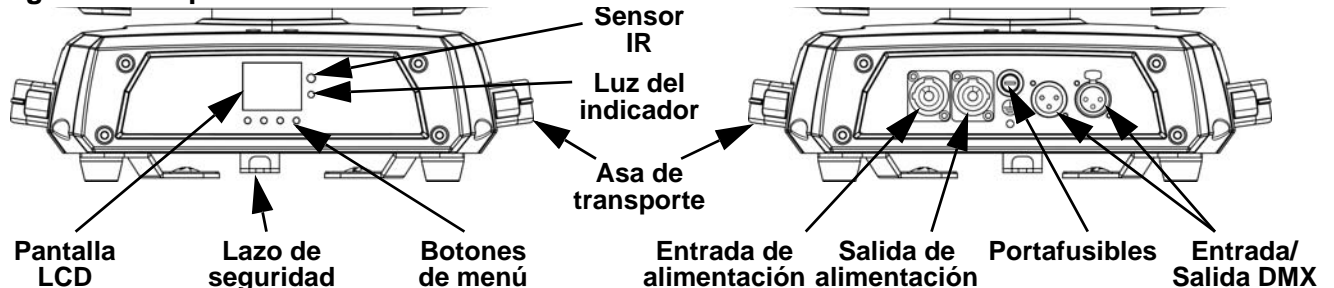

Corriente alterna

Este producto tiene una fuente de alimentación con detección automática que puede funcionar con un rango de tensión de entrada de 100–240 VCA, 50/60 Hz.



Para evitar un desgaste innecesario y alargar su vida útil, desconecte completamente el producto mediante el interruptor o desenchufándolo durante periodos en que no se use.

Alimentación en cadena

Para ver el máximo número de Intimidator Spot 375Z IRC que se pueden alimentar en cadena a 120 V o a 240 V, consulte el Manual de usuario o la etiqueta del producto.

Sustitución del fusible

1. Desconecte el producto de la alimentación.
2. Con ayuda de un destornillador de cabeza plana, desatornille el portafusibles y extráigalo directamente.
3. Quite el fusible fundido del portafusibles y sustituya el fusible con otro del mismo tipo y categoría.
4. Vuelva a insertar el portafusibles y conecte de nuevo la alimentación.

Montaje

Antes de montar este producto, lea las [Notas de seguridad](#).

Diagrama de montaje

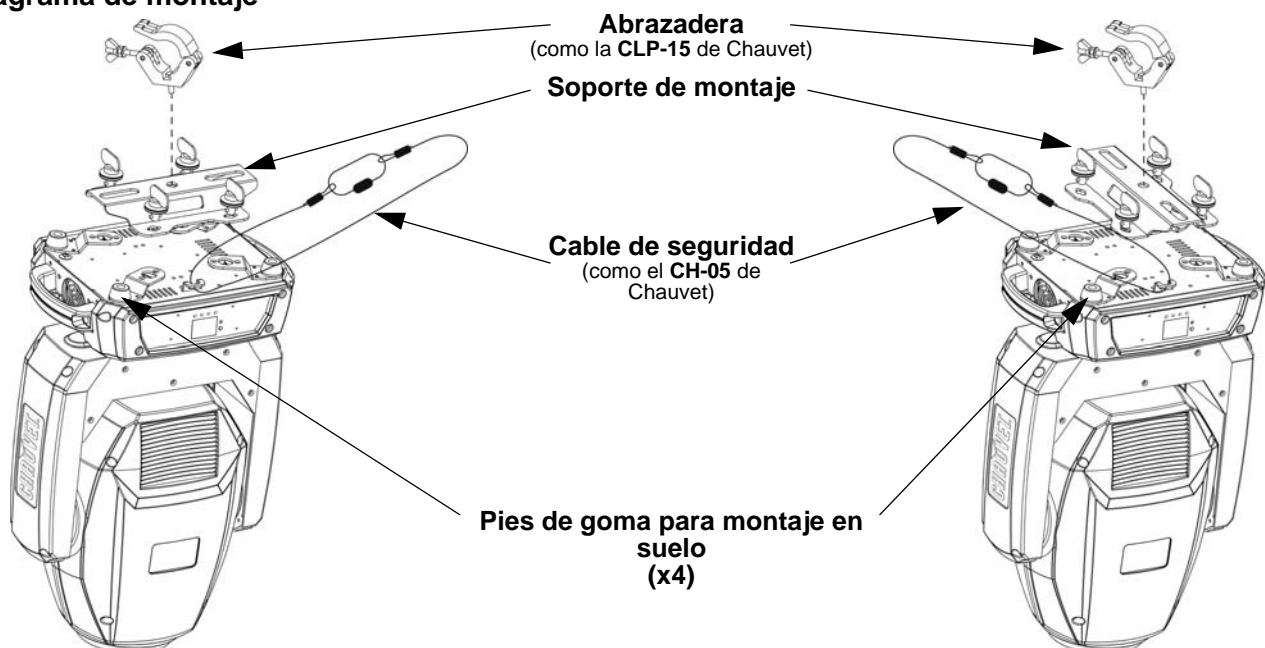

Descripción del panel de control

BOTÓN	FUNCIÓN
<MENU>	Salte del menú o función actual
<UP>	Navega hacia arriba por la lista de menú y aumenta el valor numérico cuando está en una función
<DOWN>	Navega hacia abajo por la lista de menú y disminuye el valor numérico cuando está en una función
<ENTER>	Habilita el menú actualmente en pantalla o configura el valor seleccionado actualmente dentro de la función seleccionada

Mapa de menú

NIVEL PRINCIPAL	NIVELES DE PROGRAMACIÓN		DESCRIPCIÓN	
Address	001-512		Configura la dirección inicial DMX	
Run Mode	DMX	15CH	Selecciona el modo de ejecución DMX	
		09CH		
	Slave	Slave1-4		Selecciona el modo Esclavo 1, 2, 3 o 4
		Auto		Selecciona el modo Automático
		Sound		Selecciona el modo Activo por sonido
		IR		Selecciona el control por infrarrojos
	Manual	000-255	Pan	0 a 540°
			Tilt	0 a 270°
			Color	Selecciona las opciones de color
			Gobo	Selecciona las opciones de gobo
			Gobo Rotate	Gira el gobo
			Prism	Selecciona el prisma y efecto de rotación
			Focus	Control manual de foco
			Zoom	Control manual de zoom
			Dimmer	Configura el valor del atenuador
Shutter	Configura el valor del obturador y efecto de estroboscopio			
Setup	Pan Reverse	OFF	Funcionamiento de desplazamiento lateral normal	
		ON	Invierte el funcionamiento del desplazamiento lateral	
	Tilt Reverse	OFF	Funcionamiento inclinación normal	
		ON	Invierte el funcionamiento de la inclinación	
	Screen Reverse	OFF	Pantalla normal	
		ON	Invierte la pantalla	
	Pan Angle	540	Selecciona el rango de desplazamiento lateral de 540°	
		360	Selecciona el rango de desplazamiento lateral de 360°	
		180	Selecciona el rango de desplazamiento lateral de 180°	
	Tilt Angle	270	Selecciona el rango de inclinación de 270°	
		180	Selecciona el rango de inclinación de 180°	
		90	Selecciona el rango de inclinación de 90°	
	Totem Mode	OFF	Modo normal	
		UP	Desplazamiento lateral e inclinación hacia arriba	
		DOWN	Desplazamiento lateral e inclinación hacia abajo	
Sensitivity	001-100	Control de sensibilidad al sonido		
Reset		Reinicia el producto		
Factory Set		Carga los valores por defecto de fábrica		
Sys Info	Ver:	V_	Muestra en pantalla la versión de software	
	Running Mode	-----	Muestra el modo de ejecución actual	
	DMX Address	---	Muestra la dirección DMX actual	
	Temperature	---	Muestra la temperatura actual del producto	

Enlace DMX

El Intimidator Spot 375Z IRC puede funcionar con un controlador DMX cuando se enlaza por conexiones serie DMX. Las instrucciones para conectar y configurar este producto para funcionamiento DMX están en el Manual de usuario. Si no está familiarizado con DMX, descargue el Manual DMX de www.chauvetdj.com.

Dirección de inicio

Para asegurarse acceso total a todos los canales en cada modo DMX, la dirección DMX más recomendable es **498**.

Conexión Maestro/Esclavo

El Intimidator Spot 375Z IRC usa la conexión de datos DMX para su modo Maestro/Esclavo. Las instrucciones para conectar y configurar este producto para funcionamiento Maestro/Esclavo están en el Manual de usuario.

IRC-6 (control remoto por infrarrojos)

El Intimidator Spot 375Z IRC es totalmente compatible con el control remoto por infrarrojos (IRC-6) de CHAUVET DJ. Para información adicional sobre el IRC-6 o para descargar las instrucciones, consulte www.chauvetdj.com.

Gobos

1

2

3

4

5

6

7
Valores DMX
15CH

CANAL	FUNCIÓN	VALOR	PORCENTAJE/CONFIGURACIÓN
1	Desplazamiento lateral	000 ⇔ 255	0–540°
2	Desplazamiento lateral fino	000 ⇔ 255	Control fino del desplazamiento lateral
3	Inclinación	000 ⇔ 255	0–270°
4	Inclinación fina	000 ⇔ 255	Control fino de la inclinación
5	Velocidad	000 ⇔ 255	Velocidad de desplazamiento lateral/inclinación (rápido a lento)
6	Rueda de color	000 ⇔ 007	Blanco
		008 ⇔ 015	Naranja
		016 ⇔ 023	Verde lima
		024 ⇔ 031	Azul
		032 ⇔ 039	Rojo
		040 ⇔ 047	Verde
		048 ⇔ 055	Magenta
		056 ⇔ 063	Amarillo
		064	Blanco
		065 ⇔ 189	Indexación de color
		190 ⇔ 221	Ciclo de color arco iris, rápido a lento
		222 ⇔ 223	Parada
		224 ⇔ 255	Ciclo de color arco iris inverso, lento a rápido

15CH (cont.)

CANAL	FUNCIÓN	VALOR	PORCENTAJE/CONFIGURACIÓN
7	Rueda de gobo (véa Gobos)	000 ⇔ 007	Abierto
		008 ⇔ 015	Gobo 1
		016 ⇔ 023	Gobo 2
		024 ⇔ 031	Gobo 3
		032 ⇔ 039	Gobo 4
		040 ⇔ 047	Gobo 5
		048 ⇔ 055	Gobo 6
		056 ⇔ 063	Gobo 7
		064 ⇔ 071	Vibración gobo 7, lento a rápido
		072 ⇔ 079	Vibración gobo 6, lento a rápido
		080 ⇔ 087	Vibración gobo 5, lento a rápido
		088 ⇔ 095	Vibración gobo 4, lento a rápido
		096 ⇔ 103	Vibración gobo 3, lento a rápido
		104 ⇔ 111	Vibración gobo 2, lento a rápido
		112 ⇔ 119	Vibración gobo 1, lento a rápido
		120 ⇔ 127	Abierto
		128 ⇔ 189	Efecto cíclico, lento a rápido
190 ⇔ 193	Parada		
194 ⇔ 255	Efecto cíclico inverso, lento a rápido		
8	Rotación de Gobo	000	Sin función
		001 ⇔ 063	Indexación de gobo
		064 ⇔ 145	Rotación, lento a rápido
		146 ⇔ 149	Parada
		150 ⇔ 231	Rotación inverso, lento a rápido
		232 ⇔ 255	Rebote, lento a rápido
9	Prisma	000 ⇔ 003	Sin función
		004 ⇔ 006	Prisma de 6 caras
		007 ⇔ 065	Prisma de 6 caras rotar, lento a rápido
		066 ⇔ 123	Prisma de 6 caras rotar inverso, lento a rápido
		124 ⇔ 127	Prisma de 6 caras
		128 ⇔ 131	Sin función
		132 ⇔ 134	Prisma de 5 caras
		135 ⇔ 193	Prisma de 5 caras rotar, lento a rápido
		194 ⇔ 251	Prisma de 5 caras rotar inverso, lento a rápido
252 ⇔ 255	Prisma de 5 caras		
10	Foco	000 ⇔ 255	Foco, grande a pequeño
11	Atenuador	000 ⇔ 255	0–100%
12	Obturador	000 ⇔ 003	Cerrado
		004 ⇔ 007	Abierto
		008 ⇔ 076	Estroboscopio, lento a rápido
		077 ⇔ 145	Estroboscopio de pulso, lento a rápido
		146 ⇔ 215	Estroboscopio aleatorio, lento a rápido
		216 ⇔ 255	Abierto

15CH (cont.)

CANAL	FUNCIÓN	VALOR	PORCENTAJE/CONFIGURACIÓN
13	Función	000 ⇔ 007	Sin función
		008 ⇔ 015	Blackout en movimiento panorámico/inclinación
		016 ⇔ 023	Blackout en movimiento de rueda de color
		024 ⇔ 031	Blackout en movimiento de rueda de gobo
		032 ⇔ 039	Blackout en movimiento panorámico/inclinación/rueda de color
		040 ⇔ 047	Blackout en movimiento panorámico/inclinación/rueda de gobo
		048 ⇔ 055	Blackout en movimiento panorámico/inclinación/rueda de color/rueda de gobo
		056 ⇔ 095	Sin función
		096 ⇔ 103	Reiniciar desplazamiento lateral
		104 ⇔ 111	Reiniciar inclinación
		112 ⇔ 119	Reiniciar rueda de color
		120 ⇔ 127	Reiniciar rueda de gobo
		128 ⇔ 135	Sin función
		136 ⇔ 143	Reiniciar prisma
		144 ⇔ 151	Reiniciar foco y zoom
		152 ⇔ 159	Reiniciar todos
160 ⇔ 255	Sin función		
14	Macros de movimiento	000 ⇔ 007	Sin función
		008 ⇔ 023	Macro de movimiento 1
		024 ⇔ 039	Macro de movimiento 2
		040 ⇔ 055	Macro de movimiento 3
		056 ⇔ 071	Macro de movimiento 4
		072 ⇔ 087	Macro de movimiento 5
		088 ⇔ 103	Macro de movimiento 6
		104 ⇔ 119	Macro de movimiento 7
		120 ⇔ 135	Macro de movimiento 8
		136 ⇔ 151	Macro de movimiento activo por sonido 1
		152 ⇔ 167	Macro de movimiento activo por sonido 2
		168 ⇔ 183	Macro de movimiento activo por sonido 3
		184 ⇔ 199	Macro de movimiento activo por sonido 4
		200 ⇔ 215	Macro de movimiento activo por sonido 5
216 ⇔ 231	Macro de movimiento activo por sonido 6		
232 ⇔ 247	Macro de movimiento activo por sonido 7		
248 ⇔ 255	Macro de movimiento activo por sonido 8		
15	Zoom	000 ⇔ 255	Disminuir zoom a aumentar zoom

ES

09CH

CANAL	FUNCIÓN	VALOR	PORCENTAJE/CONFIGURACIÓN
1	Desplazamiento lateral	000 ⇔ 255	0–540°
2	Inclinación	000 ⇔ 255	0–270°
3	Rueda de color	000 ⇔ 007	Blanco
		008 ⇔ 015	Naranja
		016 ⇔ 023	Verde lima
		024 ⇔ 031	Azul
		032 ⇔ 039	Rojo
		040 ⇔ 047	Verde
		048 ⇔ 055	Magenta
		056 ⇔ 063	Amarillo
		064	Blanco
		065 ⇔ 189	Indexación de color
		190 ⇔ 221	Ciclo de color arco iris, rápido a lento
		222 ⇔ 223	Parada
		224 ⇔ 255	Ciclo de color arco iris inverso, lento a rápido
4	Rueda de gobo (véa Gobos)	000 ⇔ 007	Abierto
		008 ⇔ 015	Gobo 1
		016 ⇔ 023	Gobo 2
		024 ⇔ 031	Gobo 3
		032 ⇔ 039	Gobo 4
		040 ⇔ 047	Gobo 5
		048 ⇔ 055	Gobo 6
		056 ⇔ 063	Gobo 7
		064 ⇔ 071	Vibración gobo 7, lento a rápido
		072 ⇔ 079	Vibración gobo 6, lento a rápido
		080 ⇔ 087	Vibración gobo 5, lento a rápido
		088 ⇔ 095	Vibración gobo 4, lento a rápido
		096 ⇔ 103	Vibración gobo 3, lento a rápido
		104 ⇔ 111	Vibración gobo 2, lento a rápido
		112 ⇔ 119	Vibración gobo 1, lento a rápido
		120 ⇔ 127	Abierto
		128 ⇔ 189	Efecto cíclico, lento a rápido
		190 ⇔ 193	Parada
		194 ⇔ 255	Efecto cíclico inverso, lento a rápido
5	Rotación de Gobo	000	Sin función
		001 ⇔ 063	Indexación de gobo
		064 ⇔ 145	Rotación, lento a rápido
		146 ⇔ 149	Parada
		150 ⇔ 231	Rotación inverso, lento a rápido
		232 ⇔ 255	Rebote, lento a rápido

09CH (cont.)

CANAL	FUNCIÓN	VALOR	PORCENTAJE/CONFIGURACIÓN
6	Prisma	000 ⇔ 003	Sin función
		004 ⇔ 006	Prisma de 6 caras
		007 ⇔ 065	Prisma de 6 caras rotar, lento a rápido
		066 ⇔ 123	Prisma de 6 caras rotar inverso, lento a rápido
		124 ⇔ 127	Prisma de 6 caras
		128 ⇔ 131	Sin función
		132 ⇔ 134	Prisma de 5 caras
		135 ⇔ 193	Prisma de 5 caras rotar, lento a rápido
		194 ⇔ 251	Prisma de 5 caras rotar inverso, lento a rápido
		252 ⇔ 255	Prisma de 5 caras
7	Foco	000 ⇔ 255	Foco, grande a pequeño
8	Obturador	000 ⇔ 003	Cerrado
		004 ⇔ 007	Abierto
		008 ⇔ 076	Estroboscopio, lento a rápido
		077 ⇔ 145	Estroboscopio de pulso, lento a rápido
		146 ⇔ 215	Estroboscopio aleatorio, lento a rápido
		216 ⇔ 255	Abierto
9	Zoom	000 ⇔ 255	Disminuir zoom a aumentar zoom

A propos de ce manuel

Le Manuel de Référence (MR) du Intimidator Spot 375Z IRC reprend des informations de base sur cet appareil notamment en matière de montage, d'options de menu et de valeurs DMX. Veuillez télécharger le manuel d'utilisation à partir du site internet www.chauvetdj.com pour plus de détails.

Clause de non Responsabilité

Les informations et caractéristiques contenues dans ce MR sont sujettes à modification sans préavis.

Consignes de Sécurité

Ces consignes de sécurité contiennent des informations importantes en matière d'installation, d'utilisation et d'entretien.



- Cet appareil DOIT être relié à un circuit mis à la terre et protégé.
- Toujours débrancher l'appareil de la source d'alimentation avant de le nettoyer ou de remplacer son fusible.
- NE PAS exposer directement les yeux à la source de lumière lorsque le produit est allumé.
- Veillez à ce que le cordon d'alimentation ne soit jamais pincé ou endommagé.
- Ne débranchez jamais cet appareil en tirant sur le cordon d'alimentation.
- En cas de montage de l'appareil en hauteur, veillez à toujours utiliser un câble de sécurité.
- NE PAS laisser de produit inflammable à proximité de l'appareil lorsque celui-ci fonctionne.
- NE PAS toucher au boîtier de l'appareil lorsqu'il est en fonctionnement, celui-ci pouvant être très chaud.



- La tension de la source d'énergie à laquelle est connecté cet appareil doit être dans la plage indiquée sur l'étiquette ou sur le panneau arrière de l'appareil.
- Cet appareil doit uniquement être utilisé en intérieur! (IP20) Afin d'éviter tout risque d'incendie ou de décharge électrique, veillez à n'exposer cet appareil ni à la pluie ni à l'humidité.
- Installez toujours cet appareil dans un endroit bien ventilé à au moins 50 cm (20 po) des surfaces adjacentes.
- Assurez-vous qu'aucune fente de ventilation de l'appareil n'est obstruée.
- Ne connectez jamais cet appareil à un variateur ou un rhéostat.
- Lors du remplacement du fusible, utilisez le même type et le même ampérage.
- Utilisez EXCLUSIVEMENT le support de suspension/fixation pour soulever cet appareil.
- La température ambiante maximale est de 40 °C (104 °F). Ne faites pas fonctionner cet appareil à des températures plus élevées.
- En cas de sérieux problèmes de fonctionnement, arrêtez l'appareil immédiatement.
- NE PAS ouvrir cet appareil. Il ne contient aucune pièce réparable par l'utilisateur.
- Durant les périodes de non-utilisation, pour éviter toute usure inutile et pour prolonger la durée de vie, éteignez complètement l'appareil en le débranchant ou en coupant le disjoncteur.

Nous contacter

En dehors des États-Unis, du Royaume-Uni, de l'Irlande, du Mexique ou du Benelux, contactez votre fournisseur si vous avez besoin d'assistance ou pour retourner un appareil. Veuillez consulter le site internet www.chauvetdj.com pour obtenir des informations pour nous contacter.

Contenu

- Intimidator Spot 375Z IRC
- Cordon d'alimentation
- Fixation de suspension
- Fiche de garantie
- Manuel de référence

Préalable

Déballez votre Intimidator Spot 375Z IRC et assurez-vous que vous avez reçu toutes les pièces en bon état. Si la boîte et/ou son contenu semble endommagés, contactez immédiatement le transporteur, et non pas Chauvet.

Description de l'appareil

Le Intimidator Spot 375Z IRC est une lampe LED 150 W à tête mobile avec une mise au point et un zoom motorisés permettant d'obtenir des gobos bien définis et de projeter des effets changeants. Des programmes automatiques intégrés et la fonctionnalité de mouvement pendant le noir total permettent une flexibilité et une programmation aisée pour créer rapidement et de manière élégante de puissants effets attrayants. Les faisceaux restent en permanence dirigés sur la piste de danse grâce à l'innovant mode intégré Totem. Nous recommandons l'utilisation de la mallette INTIMROADCASES35X pour le transport.

Vue d'ensemble du produit

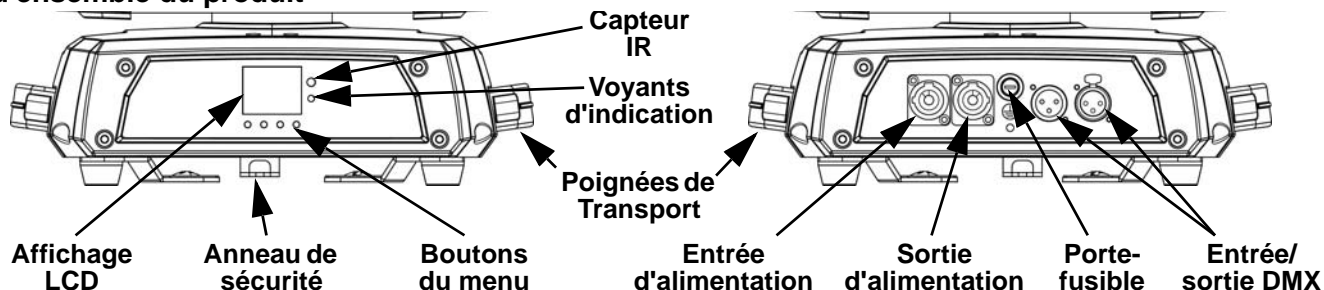

Alimentation CA

Cet appareil est doté d'une alimentation universelle qui peut prendre en charge toute tension d'entrée comprise entre 100 et 240 VCA, 50/60 Hz.



Durant les périodes de non-utilisation, pour éviter toute usure inutile et pour prolonger la durée de vie, éteignez complètement l'appareil en le débranchant ou en coupant le disjoncteur.

Chaînage électrique

Pour savoir combien de projecteurs Intimidator Spot 375Z IRC peuvent être chaînés entre eux au maximum sur du 120 V ou du 240 V, veuillez consulter le manuel de l'utilisateur ou l'étiquette sur l'appareil.

Remplacement des fusibles

1. Débranchez l'appareil.
2. Avec un tournevis à tête plate, desserrez le porte-fusible et retirez-le directement.
3. Enlevez le fusible grillé du porte fusible et remplacez-le par un fusible de même type et de même ampérage.
4. Remettez le porte-fusible en place puis rebranchez.

Montage

Avant de monter cet appareil, veuillez lire les [Consignes de Sécurité](#).

Schéma de montage

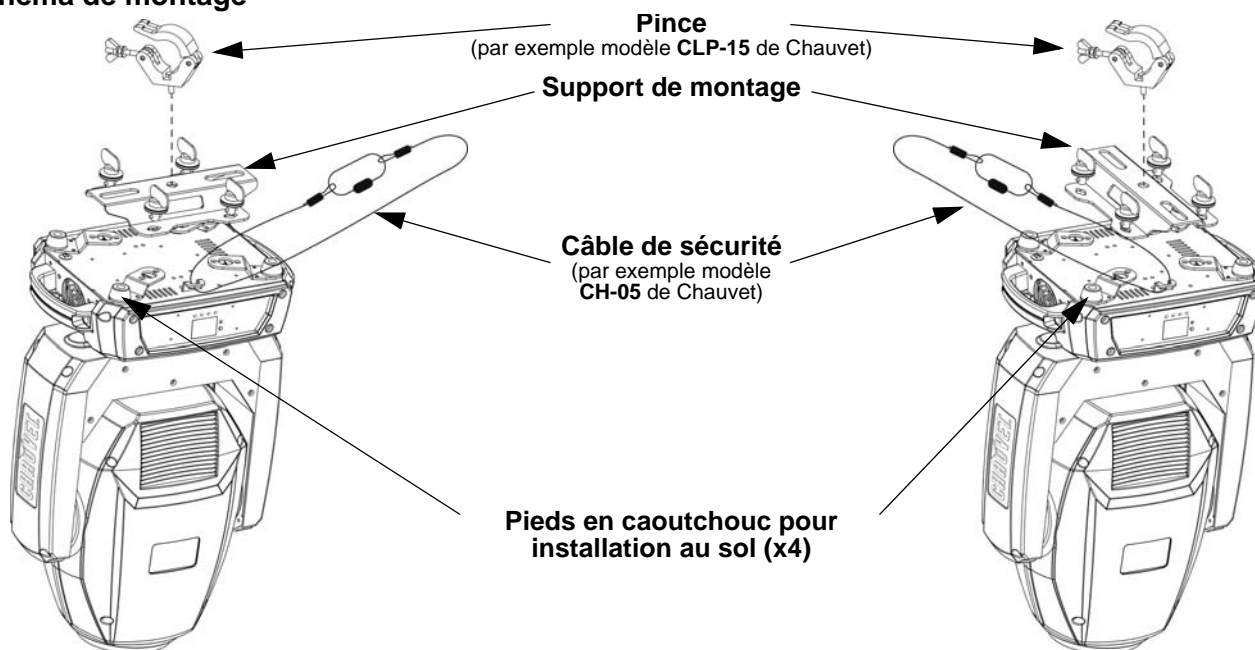

Description du panneau de commande

BOUTON	FONCTION
<MENU>	Permet de sortir du menu ou de la fonction en cours
<UP>	Permet de naviguer vers le haut dans la liste du menu et d'incrémenter une valeur numérique dans une fonction
<DOWN>	Permet de naviguer vers le bas dans la liste du menu et de décrémenter une valeur numérique dans une fonction
<ENTER>	Active l'entrée de menu actuellement affichée ou confirme la valeur actuellement sélectionnée pour la fonction en cours de sélection

Menu carte

FONCTION PRINCIPALE	NIVEAUX DE PROGRAMMATION		DESCRIPTION	
Run Mode	Address		001–512 Permet de définir l'adresse DMX de départ	
	DMX	15CH	Activation du mode DMX	
		09CH		
	Slave	Slave1–4		Active le mode esclave (1, 2, 3 ou 4)
		Auto		Activation du mode automatique
		Sound		Activation du mode d'activation par la musique.
		IR		Activation du contrôle par infra-rouge
	Manual	000–255	Pan	0 à 540°
			Tilt	0 à 270°
			Color	Sélection des options de couleur
			Gobo	Sélection des options de gobo
			Gobo Rotate	Permet de faire tourner le gobo
			Prism	Sélection du prisme et effet de rotation
Focus			Contrôle manuel du focus	
Zoom			Contrôle manuel du zoom	
Dimmer			Permet de définir la valeur d'assombrissement	
Shutter			Permet de définir la valeur d'obturateur et l'effet stroboscope	
Setup	Pan Reverse		OFF	Fonctionnement normal du balayage
			ON	Fonctionnement inversé du balayage
	Tilt Reverse		OFF	Fonctionnement normal du basculement
			ON	Fonctionnement inversé du basculement
	Screen Reverse		OFF	Affichage normal
			ON	Affichage inversé
	Pan Angle		540	Sélection de la plage de balayage sur un angle de 540°
			360	Sélection de la plage de balayage sur un angle de 360°
			180	Sélection de la plage de balayage sur un angle de 180°
	Tilt Angle		270	Sélection de la plage de basculement sur un angle de 270°
			180	Sélection de la plage de basculement sur un angle de 180°
			90	Sélection de la plage de basculement sur un angle de 90°
	Totem Mode		OFF	Mode normal
			UP	Balayage et de basculement vers le haut
			DOWN	Balayage et de basculement vers le bas
Sensitivity		001–100	Contrôle de la sensibilité au son	
Reset			Réinitialisation de l'appareil	
Factory Set			Chargement des paramètres par défaut	
Sys Info	Ver:	V_	Affiche la version du logiciel	
	Running Mode	-----	Affiche le mode d'exécution courant	
	DMX Address	---	Affiche l'adresse DMX courante	
	Temperature	---	Affiche la température actuelle du produit	

Chaînage DMX

Le Intimidator Spot 375Z IRC peut fonctionner avec un contrôleur DMX lorsqu'il est relié par des connexions séries DMX. Les instructions pour la connexion et la configuration de cet appareil pour le fonctionnement en DMX sont indiquées dans le manuel d'utilisation. Si vous n'êtes pas familier avec le protocole DMX, vous pouvez télécharger l'introduction au DMX à l'adresse www.chauvetdj.com.

Adresse de départ

Pour permettre un accès à l'ensemble des canaux de chaque mode DMX, l'adresse DMX maximale recommandée est 498.

Connexion maître/esclave

Le Intimidator Spot 375Z IRC utilise une connexion de données DMX pour le fonctionnement de son mode maître/esclave. Les instructions pour la connexion et la configuration de cet appareil pour le fonctionnement en maître/esclave sont indiquées dans le manuel d'utilisation.

IRC-6 (Télécommande par infrarouge)

Le Intimidator Spot 375Z IRC est compatible avec la télécommande infra-rouge (IRC-6) de CHAUVET DJ. Pour plus d'informations sur l'IRC-6 ou pour télécharger les instructions, rendez-vous à l'adresse www.chauvetdj.com.

Gobos

1

2

3

4

5

6

7

Valeurs DMX

15CH

CANAL	FONCTION	VALEUR	POURCENTAGE/PARAMÉTRAGE
1	Balayage	000 ⇔ 255	0 à 540°
2	Balayage fin	000 ⇔ 255	Contrôle précis du balayage
3	Basculement	000 ⇔ 255	0 à 270°
4	Basculement fin	000 ⇔ 255	Contrôle précis du basculement
5	Vitesse	000 ⇔ 255	Vitesse de balayage/basculement (rapide à lent)
6	Roue de couleurs	000 ⇔ 007	Blanc
		008 ⇔ 015	Orange
		016 ⇔ 023	Vert citron
		024 ⇔ 031	Bleu
		032 ⇔ 039	Rouge
		040 ⇔ 047	Vert
		048 ⇔ 055	Magenta
		056 ⇔ 063	Jaune
		064	Blanc
		065 ⇔ 189	Indexation des couleurs
		190 ⇔ 221	Arc-en-ciel de couleur en cycle, rapide à lent
		222 ⇔ 223	Arrêt
		224 ⇔ 255	Arc-en-ciel de couleur en cycle inverse, lent à rapide

15CH (suite)

CANAL	FONCTION	VALEUR	POURCENTAGE/PARAMÉTRAGE
7	Roue de gobo (Voir la section Gobos)	000 ⇔ 007	Ouvert
		008 ⇔ 015	Gobo 1
		016 ⇔ 023	Gobo 2
		024 ⇔ 031	Gobo 3
		032 ⇔ 039	Gobo 4
		040 ⇔ 047	Gobo 5
		048 ⇔ 055	Gobo 6
		056 ⇔ 063	Gobo 7
		064 ⇔ 071	Tremblement du gobo 7, lent à rapide
		072 ⇔ 079	Tremblement du gobo 6, lent à rapide
		080 ⇔ 087	Tremblement du gobo 5, lent à rapide
		088 ⇔ 095	Tremblement du gobo 4, lent à rapide
		096 ⇔ 103	Tremblement du gobo 3, lent à rapide
		104 ⇔ 111	Tremblement du gobo 2, lent à rapide
		112 ⇔ 119	Tremblement du gobo 1, lent à rapide
		120 ⇔ 127	Ouvert
		128 ⇔ 189	Effet de cycle, lent à rapide
190 ⇔ 193	Arrêt		
194 ⇔ 255	Effet de cycle inversé, lent à rapide		
8	Rotation de Gobo	000	Aucune fonction
		001 ⇔ 063	Indexation de gobo
		064 ⇔ 145	Rotation, lent à rapide
		146 ⇔ 149	Arrêt
		150 ⇔ 231	Rotation inversé, lent à rapide
		232 ⇔ 255	Rebond, lent à rapide
9	Prisme	000 ⇔ 003	Aucune fonction
		004 ⇔ 006	Prisme à 6 facettes
		007 ⇔ 065	Prisme à 6 facettes rotation, lent à rapide
		066 ⇔ 123	Prisme à 6 facettes rotation inversé, lent à rapide
		124 ⇔ 127	Prisme à 6 facettes
		128 ⇔ 131	Aucune fonction
		132 ⇔ 134	Prisme à 5 facettes
		135 ⇔ 193	Prisme à 5 facettes rotation, lent à rapide
		194 ⇔ 251	Prisme à 5 facettes rotation inversé, lent à rapide
252 ⇔ 255	Prisme à 5 facettes		
10	Focus	000 ⇔ 255	Focus, grande pour les petites
11	Gradateur	000 ⇔ 255	0 à 100%
12	Obturbateur	000 ⇔ 003	Fermé
		004 ⇔ 007	Ouvert
		008 ⇔ 076	Stroboscope, lent à rapide
		077 ⇔ 145	Stroboscope à pulsation, lent à rapide
		146 ⇔ 215	Stroboscope aléatoire, lent à rapide
		216 ⇔ 255	Ouvert

15CH (suite)

CANAL	FONCTION	VALEUR	POURCENTAGE/PARAMÉTRAGE
13	Fonction	000 ⇔ 007	Aucune fonction
		008 ⇔ 015	Noir général pendant mouvement de balayage/basculement
		016 ⇔ 023	Noir général pendant mouvement de roue de couleurs
		024 ⇔ 031	Noir général pendant mouvement de roue de gobos
		032 ⇔ 039	Noir général lors des mouvements de balayage, basculement et roue de couleurs
		040 ⇔ 047	Noir général lors des mouvements de balayage, basculement et roue de gobos
		048 ⇔ 055	Noir général lors des mouvements de balayage, basculement, roue de couleurs et roue de gobos
		056 ⇔ 095	Aucune fonction
		096 ⇔ 103	Réinitialisation du balayage
		104 ⇔ 111	Réinitialisation du basculement
		112 ⇔ 119	Réinitialisation de la roue de couleurs
		120 ⇔ 127	Réinitialisation de la roue de gobos
		128 ⇔ 135	Aucune fonction
		136 ⇔ 143	Réinitialisation du prisme
		144 ⇔ 151	Réinitialisation de focus et zoom
		152 ⇔ 159	Réinitialisation de tous
14	Macros de mouvements	000 ⇔ 007	Aucune fonction
		008 ⇔ 023	Macro de mouvement 1
		024 ⇔ 039	Macro de mouvement 2
		040 ⇔ 055	Macro de mouvement 3
		056 ⇔ 071	Macro de mouvement 4
		072 ⇔ 087	Macro de mouvement 5
		088 ⇔ 103	Macro de mouvement 6
		104 ⇔ 119	Macro de mouvement 7
		120 ⇔ 135	Macro de mouvement 8
		136 ⇔ 151	Macro de mouvement activé par le son 1
		152 ⇔ 167	Macro de mouvement activé par le son 2
		168 ⇔ 183	Macro de mouvement activé par le son 3
		184 ⇔ 199	Macro de mouvement activé par le son 4
		200 ⇔ 215	Macro de mouvement activé par le son 5
		216 ⇔ 231	Macro de mouvement activé par le son 6
		232 ⇔ 247	Macro de mouvement activé par le son 7
248 ⇔ 255	Macro de mouvement activé par le son 8		
15	Zoom	000 ⇔ 255	Zoom arrière à zoom avant

09CH

CANAL	FONCTION	VALEUR	POURCENTAGE/PARAMÉTRAGE
1	Balayage	000 ⇔ 255	0 à 540°
2	Basculement	000 ⇔ 255	0 à 270°
3	Roue de couleurs	000 ⇔ 007	Blanc
		008 ⇔ 015	Orange
		016 ⇔ 023	Vert citron
		024 ⇔ 031	Bleu
		032 ⇔ 039	Rouge
		040 ⇔ 047	Vert
		048 ⇔ 055	Magenta
		056 ⇔ 063	Jaune
		064	Blanc
		065 ⇔ 189	Indexation des couleurs
		190 ⇔ 221	Arc-en-ciel de couleur en cycle, rapide à lent
		222 ⇔ 223	Arrêt
		224 ⇔ 255	Arc-en-ciel de couleur en cycle inverse, lent à rapide
4	Roue de gobo (Voir la section Gobos)	000 ⇔ 007	Ouvert
		008 ⇔ 015	Gobo 1
		016 ⇔ 023	Gobo 2
		024 ⇔ 031	Gobo 3
		032 ⇔ 039	Gobo 4
		040 ⇔ 047	Gobo 5
		048 ⇔ 055	Gobo 6
		056 ⇔ 063	Gobo 7
		064 ⇔ 071	Tremblement du gobo 7, lent à rapide
		072 ⇔ 079	Tremblement du gobo 6, lent à rapide
		080 ⇔ 087	Tremblement du gobo 5, lent à rapide
		088 ⇔ 095	Tremblement du gobo 4, lent à rapide
		096 ⇔ 103	Tremblement du gobo 3, lent à rapide
		104 ⇔ 111	Tremblement du gobo 2, lent à rapide
		112 ⇔ 119	Tremblement du gobo 1, lent à rapide
		120 ⇔ 127	Ouvert
		128 ⇔ 189	Effet de cycle, lent à rapide
		190 ⇔ 193	Arrêt
194 ⇔ 255	Effet de cycle inversé, lent à rapide		
5	Rotation de Gobo	000	Aucune fonction
		001 ⇔ 063	Indexation de gobo
		064 ⇔ 145	Rotation, lent à rapide
		146 ⇔ 149	Arrêt
		150 ⇔ 231	Rotation inversé, lent à rapide
		232 ⇔ 255	Rebond, lent à rapide

09CH (suite)

CANAL	FONCTION	VALEUR	POURCENTAGE/PARAMÉTRAGE
6	Prisme	000 ⇔ 003	Aucune fonction
		004 ⇔ 006	Prisme à 6 facettes
		007 ⇔ 065	Prisme à 6 facettes rotation, lent à rapide
		066 ⇔ 123	Prisme à 6 facettes rotation inversé, lent à rapide
		124 ⇔ 127	Prisme à 6 facettes
		128 ⇔ 131	Aucune fonction
		132 ⇔ 134	Prisme à 5 facettes
		135 ⇔ 193	Prisme à 5 facettes rotation, lent à rapide
		194 ⇔ 251	Prisme à 5 facettes rotation inversé, lent à rapide
		252 ⇔ 255	Prisme à 5 facettes
7	Focus	000 ⇔ 255	Focus, grande pour les petites
8	Obturateur	000 ⇔ 003	Fermé
		004 ⇔ 007	Ouvert
		008 ⇔ 076	Stroboscope, lent à rapide
		077 ⇔ 145	Stroboscope à pulsation, lent à rapide
		146 ⇔ 215	Stroboscope aléatoire, lent à rapide
		216 ⇔ 255	Ouvert
9	Zoom	000 ⇔ 255	Zoom arrière à zoom avant

Über diese Schnellanleitung

In der Schnellanleitung des Intimidator Spot 375Z IRC finden Sie die wesentlichen Produktinformationen, wie etwa über die Montage, Menüoptionen und DMX-Werte des Geräts. Laden Sie für weiterführende Informationen unter www.chauvetdj.com das Benutzerhandbuch herunter.

Haftungsausschluss

Die in dieser Anleitung aufgeführten Informationen und Spezifikationen können ohne vorherige Ankündigung geändert werden.

Sicherheitshinweise

Diese Sicherheitshinweise enthalten wichtige Informationen über die Montage, Verwendung und Wartung des Geräts.



- Schließen Sie dieses Produkt NUR an einen mit der Erde verbundenen und geschützten Stromkreis an.
- Trennen Sie das Gerät von der Stromquelle, bevor Sie es reinigen oder die Sicherung auswechseln.
- NIEMALS in die Lichtquelle schauen, während das Gerät eingeschaltet ist.
- Stellen Sie sicher, dass das Netzkabel nicht gequetscht oder beschädigt ist.
- Ziehen Sie beim Trennen des Geräts von der Stromversorgung nie am Kabel.
- Bei Montage über Kopf immer ein Sicherungsseil verwenden.
- KEINE entflammaren Materialien während des Betriebs in der Nähe des Geräts lagern.
- NIEMALS während des Betriebs das Gehäuse berühren, da dies sehr heiß wird.



- Die Spannung der Schukosteckdose, an die Sie das Gerät anschließen, muss sich innerhalb des Spannungsbereiches befinden, der auf dem Hinweisschild oder dem rückwärtigen Bedienfeld des Geräts angegeben ist.
- Dieses Gerät darf nur im Innenbereich verwendet werden. (IP20) Um das Risiko von Bränden oder elektrischen Schlägen zu vermeiden, dürfen Sie das Gerät nicht Regen oder Feuchtigkeit aussetzen.
- Installieren Sie das Gerät an einem Ort mit ausreichender Belüftung und mit einem Abstand von 50 cm zu den angrenzenden Flächen.
- Stellen Sie sicher, dass die Lüftungsöffnungen im Gehäuse des Geräts nicht verschlossen sind.
- Schließen Sie dieses Gerät niemals an einen Dimmer oder Regelwiderstand an.
- Achten Sie beim Auswechseln der Sicherung darauf, den gleichen Typ mit den gleichen Werten zu verwenden.
- Das Gerät NUR an den Hänge-/Befestigungsbügeln oder Griffen tragen.
- Die maximal zulässige Umgebungstemperatur beträgt 40 °C. Nehmen Sie das Gerät nicht bei höheren Temperaturen in Betrieb.
- Bei ernsthaften Betriebsproblemen stoppen Sie umgehend die Verwendung des Geräts.
- Dieses Gerät NICHT öffnen. Die eingebauten Komponenten sind für den Kunden wartungsfrei.
- Um unnötigen Verschleiß zu vermeiden und die Lebensdauer des Geräts zu verlängern, trennen Sie während längerer Perioden des Nichtgebrauchs das Gerät vom Stromnetz – entweder per Trennschalter oder durch Herausziehen des Steckers aus der Steckdose.

Kontakt

Kunden außerhalb der USA, GB, Irland, Mexiko oder Benelux wenden sich an ihren Lieferanten, um den Kundensupport in Anspruch zu nehmen oder ein Produkt zurückzuschicken. Kontaktinformationen finden Sie unter www.chauvetdj.com.

Packungsinhalt

- Intimidator Spot 375Z IRC
- Netzkabel
- Hängebügel
- Garantiekarte
- Schnellanleitung

Start

Packen Sie Ihren Intimidator Spot 375Z IRC aus und überprüfen Sie, ob Sie alle Teile unbeschädigt erhalten haben. Wenn die Verpackung beschädigt ist, benachrichtigen Sie umgehend das Transportunternehmen, nicht jedoch Chauvet.

Produktbeschreibung

Der Intimidator Spot 375Z IRC ist ein LED-Moving Head mit 150 Watt und einem motorbetriebenen Fokus und Zoom für scharfe Gobo- und Strahländerungs-Effekte. Die integrierten Auto-Programme und die MIB-Funktion (Bewegung bei Dunkelheit) ermöglichen ein Plus an Flexibilität und eine einfachere Programmierung für die schnelle Erzeugung attraktiver Effekte. Mit dem integrierten, innovativen Totem-Modus bleiben die Strahlen immer auf der Tanzfläche. Passt am besten in das Flightcase INTIMROADCASES35X.

Produktübersicht

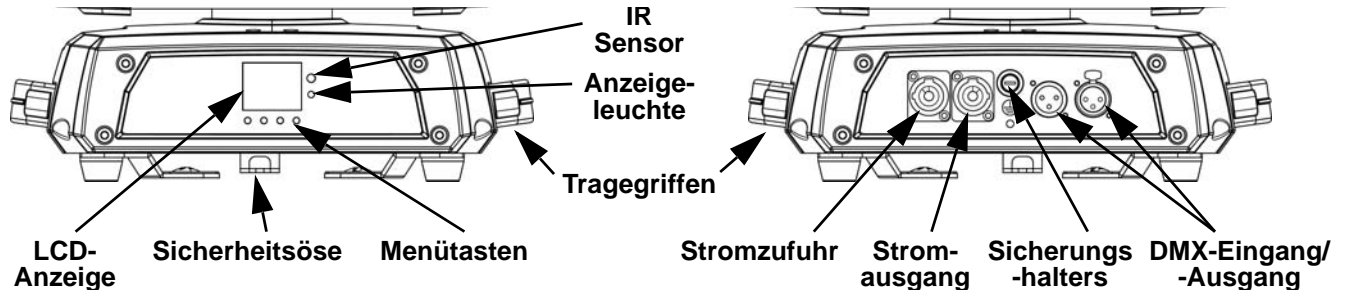

Wechselstrom

Dieses Gerät verfügt über ein Vorschaltgerät, das automatisch die anliegende Spannung erkennt, sobald der Netzstecker in die Schukosteckdose gesteckt wird, und kann mit einer Eingangsspannung von 100~240 V AC, 50/60 Hz arbeiten.



Um unnötigen Verschleiß zu vermeiden und die Lebensdauer des Geräts zu verlängern, trennen Sie während längerer Perioden des Nichtgebrauchs das Gerät vom Stromnetz – entweder per Trennschalter oder durch Herausziehen des Steckers aus der Steckdose.

Serienschaltung der Geräte

Informationen zur maximalen Anzahl der Intimidator Spot 375Z IRC-Geräte, die bei 120 V oder 240 V in Serie geschaltet werden können, finden Sie in der Bedienungsanleitung oder auf dem Typenschild am Gerät.

Auswechseln der Sicherung

1. Trennen Sie das Gerät vom Stromnetz.
2. Mithilfe eines Flachkopfschraubendrehers lockern Sie den Sicherungshalter und ziehen ihn gerade heraus.
3. Entfernen Sie die durchgebrannte Sicherung von der Klemme, und ersetzen Sie diese durch eine Sicherung des gleichen Typs und mit den gleichen Werten.
4. Stecken Sie den Sicherungshalter wieder zurück, und schließen Sie das Gerät an das Stromnetz an.

Montage

Lesen Sie vor der Montage dieses Geräts in jedem Fall die [Sicherheitshinweise](#).

Montageansicht

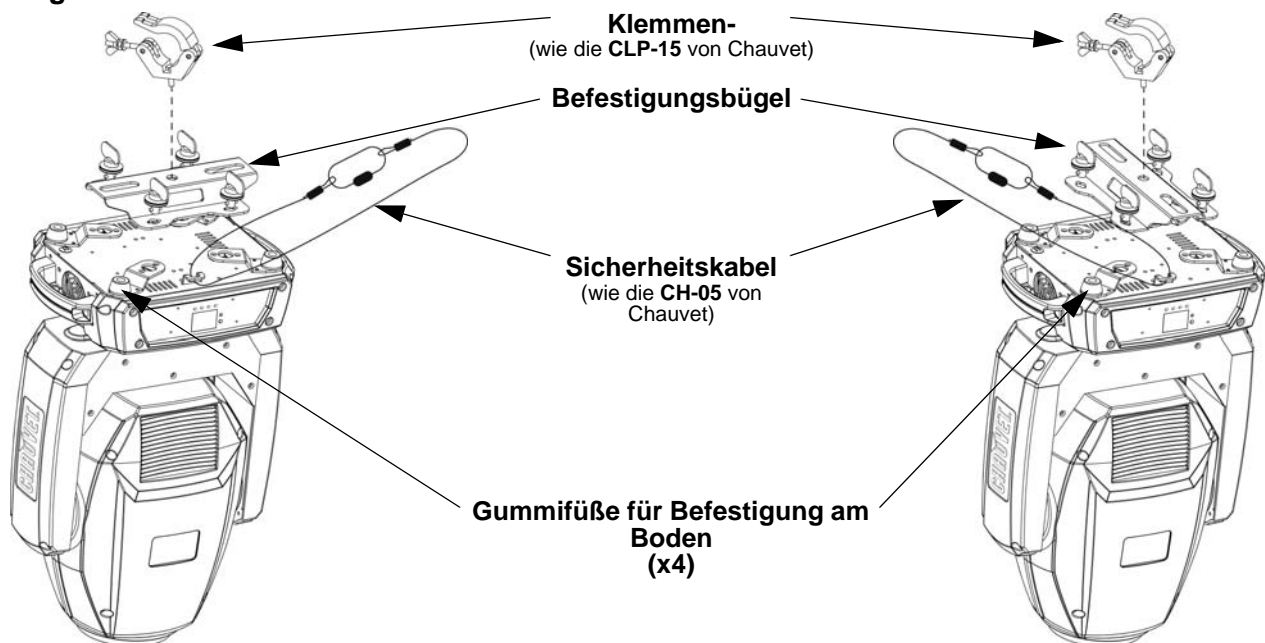

Beschreibung des Bedienfeldes

TASTE	FUNKTION
<MENU>	Wählt einen Betriebsmodus oder verlässt die aktuelle Menüoption
<UP>	Damit navigieren Sie durch die Menüpunkte nach oben und erhöhen den numerischen Wert der entsprechenden Funktionen
<DOWN>	Damit navigieren Sie durch die Menüpunkte nach unten und verringern den numerischen Wert der entsprechenden Funktionen
<ENTER>	Aktiviert eine Menüoption oder einen ausgewählten Wert

Menükarte

MAIN LEVEL	PROGRAMMING LEVELS		DESCRIPTION	
Address	001–512		Stellt die DMX-Startadresse ein	
Run Mode	DMX	15CH	Wählt den DMX-Modus aus	
		09CH		
	Slave	Slave1–4		Wählt den Slave-Modus 1, 2, 3 oder 4 aus
		Auto		Wählt den Auto-Modus aus
	Sound		Wählt den Musiksteuerungs-Modus aus	
	IR		Wählt eine Infrarot-Steuerung	
	Manual	000–255	Pan	0 bis 540°
			Tilt	0 bis 270°
			Color	Wählt Farboptionen aus
			Gobo	Wählt Gobooptionen aus
			Gobo Rotate	Rotiert Gobos
			Prism	Wählt Prisma und Rotationseffekt
			Focus	Manuelle Steuerung des Fokus
			Zoom	Manuelle Steuerung des Zoom
Dimmer			Stellt den Dimmerwert ein	
Shutter	Stellt Shutter-Wert und Stroboskop-Effekt ein			
Setup	Pan Reverse	OFF	Normaler Schwenk-Modus	
		ON	Umgekehrter Schwenk-Modus	
	Tilt Reverse	OFF	Normaler Neigungs-Modus	
		ON	Umgekehrter Neigungs-Modus	
	Screen Reverse	OFF	Normale Anzeige	
		ON	Umgekehrte Anzeige	
	Pan Angle	540	Wählt den 540°-Schwenkwinkelbereich aus	
		360	Wählt den 360°-Schwenkwinkelbereich aus	
		180	Wählt den 180°-Schwenkwinkelbereich aus	
	Tilt Angle	270	Wählt den 270°-Neigungswinkelbereich aus	
		180	Wählt den 180°-Neigungswinkelbereich aus	
	Totem Mode	90	Wählt den 90°-Neigungswinkelbereich aus	
		OFF	Normaler Modus	
		UP	Wählt den Schwenkungs- und Neigungsbereich nach oben aus	
Sensitivity	DOWN	Wählt den Schwenkungs- und Neigungsbereich nach unten aus		
	001–100	Musikempfindlichkeitssteuerung		
Reset		Setzt das Gerät zurück		
Factory Set		Lädt Werkseinstellung		
Sys Info	Ver:	V_	Zeigt die Software-Version an	
	Running Mode	-----	Zeigt den aktuellen Betriebsmodus an	
	DMX Address	---	Zeigt die aktuelle DMX-Adresse an	
	Temperature	---	Zeigt die aktuelle Produkttemperatur an	

DMX-Verbindung

Der Intimidator Spot 375Z IRC kann mit einem DMX-Controller betrieben werden, wenn eine DMX-Serienschaltung zum Einsatz kommt. Anweisungen zum Zusammenschluss und der Konfiguration dieses Geräts für den Betrieb im DMX-Modus finden Sie im Benutzerhandbuch. Wenn Sie mit DMX nicht vertraut sind, laden Sie "DMX - Eine Einführung" unter www.chauvetdj.com herunter.

Startadresse

Um einen vollständigen Zugang zu allen Kanälen in jedem DMX-Modus zu gewährleisten, beträgt die höchste empfohlene DMX-Adresse **498**.

Master/Slave-Schaltung

Der Intimidator Spot 375Z IRC verwendet für seinen Master/Slave-Modus eine DMX-Datenverbindung. Anweisungen zum Zusammenschluss und der Konfiguration dieses Geräts für den Betrieb im Master/Slave-Modus finden Sie im Benutzerhandbuch.

IRC-6 (Infrarot-Fernbedienung)

Der Intimidator Spot 375Z IRC ist vollständig kompatibel mit der Infrarot-Fernbedienung (IRC-6) von CHAUVET DJ. Weitere Informationen zur IRC-6 oder herunterladbare Anweisungen finden Sie unter www.chauvetdj.com.

Gobos



1



2



3



4



5



6



7

DMX-Werte

15CH

KANAL	FUNKTION	WERT	PROZENT/EINSTELLUNG
1	Schwenkung	000 ⇔ 255	0 bis 540°
2	Schwenkung fein	000 ⇔ 255	Feinkontrolle der Schwenkung
3	Neigung	000 ⇔ 255	0 bis 270°
4	Neigung fein	000 ⇔ 255	Feinkontrolle der Neigung
5	Geschwindigkeit	000 ⇔ 255	Geschwindigkeit der Schwenkungs- und Neigungsbewegung (schnell bis langsam)
6	Farbrad	000 ⇔ 007	Weiß
		008 ⇔ 015	Orange
		016 ⇔ 023	Neongrün
		024 ⇔ 031	Blau
		032 ⇔ 039	Rot
		040 ⇔ 047	Grün
		048 ⇔ 055	Magenta
		056 ⇔ 063	Gelb
		064	Weiß
		065 ⇔ 189	Farbindizierung
		190 ⇔ 221	Regenbogenfarben kreiseln, schnell bis langsam
		222 ⇔ 223	Anhalten
		224 ⇔ 255	Regenbogenfarben kreiseln umgekehrt, langsam bis schnell

15CH (Fortsetzung)

KANAL	FUNKTION	WERT	PROZENT/EINSTELLUNG
7	Goborad (siehe Abschnitt Gobos)	000 ⇔ 007	Offen
		008 ⇔ 015	Gobo 1
		016 ⇔ 023	Gobo 2
		024 ⇔ 031	Gobo 3
		032 ⇔ 039	Gobo 4
		040 ⇔ 047	Gobo 5
		048 ⇔ 055	Gobo 6
		056 ⇔ 063	Gobo 7
		064 ⇔ 071	Gobo 7 Shake, langsam bis schnell
		072 ⇔ 079	Gobo 6 Shake, langsam bis schnell
		080 ⇔ 087	Gobo 5 Shake, langsam bis schnell
		088 ⇔ 095	Gobo 4 Shake, langsam bis schnell
		096 ⇔ 103	Gobo 3 Shake, langsam bis schnell
		104 ⇔ 111	Gobo 2 Shake, langsam bis schnell
		112 ⇔ 119	Gobo 1 Shake, langsam bis schnell
		120 ⇔ 127	Offen
		128 ⇔ 189	Kreiseleffekt, langsam bis schnell
190 ⇔ 193	Anhalten		
194 ⇔ 255	Kreiseleffekt in umgekehrter Richtung, langsam bis schnell		
8	Gobo Rotation	000	Keine Funktion
		001 ⇔ 063	Gobo-Indizierung
		064 ⇔ 145	Rotationseffekt, langsam bis schnell
		146 ⇔ 149	Anhalten
		150 ⇔ 231	Umgekehrter Rotationseffekt, langsam bis schnell
		232 ⇔ 255	Bounce-Effekt, langsam bis schnell
9	Prisma	000 ⇔ 003	Keine Funktion
		004 ⇔ 006	6-Facetten-Prisma
		007 ⇔ 065	6-Facetten-Prisma Rotationseffekt, schnell bis langsam
		066 ⇔ 123	6-Facetten-Prisma Umgekehrter Rotationseffekt, langsam bis schnell
		124 ⇔ 127	6-Facetten-Prisma
		128 ⇔ 131	Keine Funktion
		132 ⇔ 134	5-Facetten-Prisma
		135 ⇔ 193	5-Facetten-Prisma Rotationseffekt, schnell bis langsam
		194 ⇔ 251	5-Facetten-Prisma Umgekehrter Rotationseffekt, langsam bis schnell
252 ⇔ 255	5-Facetten-Prisma		
10	Fokus	000 ⇔ 255	Fokus, groß bis klein
11	Dimmer	000 ⇔ 255	0 bis 100%
12	Shutter	000 ⇔ 003	Geschlossen
		004 ⇔ 007	Offen
		008 ⇔ 076	Blitzfrequenz (von langsam nach schnell)
		077 ⇔ 145	Pulse-Strobe, langsam nach schnell
		146 ⇔ 215	Zufalls-Strobe, langsam nach schnell
		216 ⇔ 255	Offen

15CH (Fortsetzung)

KANAL	FUNKTION	WERT	PROZENT/EINSTELLUNG
13	Funktionen	000 ⇔ 007	Keine Funktion
		008 ⇔ 015	Verdunkelung bei Schwenkungs-/Neigungsbewegung
		016 ⇔ 023	Verdunkelung bei Farbradbewegung
		024 ⇔ 031	Verdunkelung bei Goboradbewegung
		032 ⇔ 039	Verdunkelung bei Schwenkungs-/Neigungs-/Farbradbewegung
		040 ⇔ 047	Verdunkelung bei Schwenkungs-/Neigungs-/Goboradbewegung
		048 ⇔ 055	Verdunkelung bei Schwenkungs-/Neigungs-/Farbrad-/Goboradbewegung
		056 ⇔ 095	Keine Funktion
		096 ⇔ 103	Schwenkung zurücksetzen
		104 ⇔ 111	Neigung zurücksetzen
		112 ⇔ 119	Farbrad zurücksetzen
		120 ⇔ 127	Goborad zurücksetzen
		128 ⇔ 135	Keine Funktion
		136 ⇔ 143	Prisma zurücksetzen
		144 ⇔ 151	Fokus und Zoom zurücksetzen
		152 ⇔ 159	Alle zurücksetzen
160 ⇔ 255	Keine Funktion		
14	Makrobewegungen	000 ⇔ 007	Keine Funktion
		008 ⇔ 023	Makrobewegungen 1
		024 ⇔ 039	Makrobewegungen 2
		040 ⇔ 055	Makrobewegungen 3
		056 ⇔ 071	Makrobewegungen 4
		072 ⇔ 087	Makrobewegungen 5
		088 ⇔ 103	Makrobewegungen 6
		104 ⇔ 119	Makrobewegungen 7
		120 ⇔ 135	Makrobewegungen 8
		136 ⇔ 151	Makro für Musikgesteuerte Bewegung 1
		152 ⇔ 167	Makro für Musikgesteuerte Bewegung 2
		168 ⇔ 183	Makro für Musikgesteuerte Bewegung 3
		184 ⇔ 199	Makro für Musikgesteuerte Bewegung 4
		200 ⇔ 215	Makro für Musikgesteuerte Bewegung 5
		216 ⇔ 231	Makro für Musikgesteuerte Bewegung 6
		232 ⇔ 247	Makro für Musikgesteuerte Bewegung 7
248 ⇔ 255	Makro für Musikgesteuerte Bewegung 8		
15	Zoom	000 ⇔ 255	Vergrößerung bis Verkleinerung

DE

09CH

KANAL	FUNKTION	WERT	PROZENT/EINSTELLUNG
1	Schwenkung	000 ⇔ 255	0 bis 540°
2	Neigung	000 ⇔ 255	0 bis 270°
3	Farbrad	000 ⇔ 007	Weiß
		008 ⇔ 015	Orange
		016 ⇔ 023	Neongrün
		024 ⇔ 031	Blau
		032 ⇔ 039	Rot
		040 ⇔ 047	Grün
		048 ⇔ 055	Magenta
		056 ⇔ 063	Gelb
		064	Weiß
		065 ⇔ 189	Farbindizierung
		190 ⇔ 221	Regenbogenfarben kreiseln, schnell bis langsam
		222 ⇔ 223	Anhalten
		224 ⇔ 255	Regenbogenfarben kreiseln umgekehrt, langsam bis schnell
		4	Goborad (siehe Abschnitt Gobos)
008 ⇔ 015	Gobo 1		
016 ⇔ 023	Gobo 2		
024 ⇔ 031	Gobo 3		
032 ⇔ 039	Gobo 4		
040 ⇔ 047	Gobo 5		
048 ⇔ 055	Gobo 6		
056 ⇔ 063	Gobo 7		
064 ⇔ 071	Gobo 7 Shake, langsam bis schnell		
072 ⇔ 079	Gobo 6 Shake, langsam bis schnell		
080 ⇔ 087	Gobo 5 Shake, langsam bis schnell		
088 ⇔ 095	Gobo 4 Shake, langsam bis schnell		
096 ⇔ 103	Gobo 3 Shake, langsam bis schnell		
104 ⇔ 111	Gobo 2 Shake, langsam bis schnell		
112 ⇔ 119	Gobo 1 Shake, langsam bis schnell		
120 ⇔ 127	Offen		
128 ⇔ 189	Kreiseleffekt, langsam bis schnell		
190 ⇔ 193	Anhalten		
194 ⇔ 255	Kreiseleffekt in umgekehrter Richtung, langsam bis schnell		
5	Gobo Rotation	000	Keine Funktion
		001 ⇔ 063	Gobo-Indizierung
		064 ⇔ 145	Rotationseffekt, langsam bis schnell
		146 ⇔ 149	Anhalten
		150 ⇔ 231	Umgekehrter Rotationseffekt, langsam bis schnell
		232 ⇔ 255	Bounce-Effekt, langsam bis schnell

09CH (Fortsetzung)

KANAL	FUNKTION	WERT	PROZENT/EINSTELLUNG
6	Prisma	000 ⇔ 003	Keine Funktion
		004 ⇔ 006	6-Facetten-Prisma
		007 ⇔ 065	6-Facetten-Prisma Rotationseffekt, schnell bis langsam
		066 ⇔ 123	6-Facetten-Prisma Umgekehrter Rotationseffekt, langsam bis schnell
		124 ⇔ 127	6-Facetten-Prisma
		128 ⇔ 131	Keine Funktion
		132 ⇔ 134	5-Facetten-Prisma
		135 ⇔ 193	5-Facetten-Prisma Rotationseffekt, schnell bis langsam
		194 ⇔ 251	5-Facetten-Prisma Umgekehrter Rotationseffekt, langsam bis schnell
		252 ⇔ 255	5-Facetten-Prisma
7	Fokus	000 ⇔ 255	Fokus, groß bis klein
8	Shutter	000 ⇔ 003	Geschlossen
		004 ⇔ 007	Offen
		008 ⇔ 076	Blitzfrequenz (von langsam nach schnell)
		077 ⇔ 145	Pulse-Strobe, langsam nach schnell
		146 ⇔ 215	Zufalls-Strobe, langsam nach schnell
		216 ⇔ 255	Offen
9	Zoom	000 ⇔ 255	Vergrößerung bis Verkleinerung

Informazioni sulla Guida

La Guida Rapida Intimidator Spot 375Z IRC contiene informazioni di base sul prodotto quali montaggio, opzioni menù e valori DMX. Per maggiori dettagli, scaricare il Manuale Utente dal sito www.chauvetdj.com.

Esclusione di responsabilità

Le informazioni e le specifiche contenute in questa guida possono essere modificate senza preavviso.

Note di Sicurezza

Le Note di Sicurezza includono informazioni importanti circa il montaggio, l'uso e la manutenzione.



- Collegare questa unità SOLTANTO ad un circuito dotato di messa a terra e protetto.
- Prima di effettuare la pulizia o sostituire il fusibile, scollegare sempre l'unità dall'alimentazione elettrica.
- NON guardare la sorgente luminosa quando l'unità è in funzione.
- Assicurarsi che il cavo di alimentazione non sia piegato o danneggiato.
- Non scollegare mai questa apparecchiatura dall'alimentazione elettrica tirando il cavo.
- Per il montaggio in alto dell'unità utilizzare SEMPRE un cavo di sicurezza.
- NON collocare materiale infiammabile vicino all'unità mentre è in funzione.
- NON toccare l'unità durante il funzionamento perché potrebbe essere molto calda.
- La tensione della presa a muro cui si collega l'apparecchiatura deve trovarsi entro il campo specificato sull'etichetta o sul pannello posteriore.
- Questa apparecchiatura deve essere utilizzata soltanto in interni (IP20)! Per evitare il rischio di incendio o di folgorazione non esporre l'apparecchiatura alla pioggia o all'umidità.
- Montare sempre l'unità in posizione ben ventilata, ad almeno 50 cm. (20") da qualsiasi superficie.
- Assicurarsi che nessuna apertura di ventilazione dell'unità sia ostruita.
- Non collegare mai ad un dimmer o ad un reostato.
- Sostituire il fusibile con un altro dello stesso tipo e classe.
- Prendere e trasportare l'unità SOLTANTO dalla staffa per il montaggio sospeso o dalle maniglie.
- Massima temperatura ambiente ammessa: 40 °C (104 °F). Non utilizzare l'unità a temperature superiori.
- In caso di gravi problemi di funzionamento sospendere immediatamente l'utilizzo.
- NON aprire l'unità. Non contiene parti riparabili dall'utente.
- Per evitare un consumo inutile ed aumentare la durata, durante i periodi di non utilizzo disconnettere completamente il prodotto dall'alimentazione con l'interruttore o scollegando il cavo.



Contatti

Per richiedere assistenza o restituire l'apparecchiatura, al di fuori di Stati Uniti, Regno Unito, Irlanda, Messico o Benelux contattare il distributore locale. Per informazioni sui contatti, visitare il sito Web www.chauvetdj.com.

Che cosa è incluso

- Intimidator Spot 375Z IRC
- Cavo di alimentazione
- Staffa per montaggio
- Scheda di garanzia
- Guida Rapida

Per iniziare

Disimballare Intimidator Spot 375Z IRC ed accertarsi di aver ricevuto tutti i componenti integri. Se l'imballo appare danneggiato, farlo immediatamente presente al trasportatore e non a Chauvet.

Descrizione del prodotto

Intimidator Spot 375Z IRC è un proiettore a testa mobile a LED da 150 W, con messa a fuoco motorizzata per gobo nitidi e zoom per effetti in movimento. I programmi integrati e la funzionalità "move-in-black" assicurano flessibilità e facile programmazione per creare eccezionali e potenti spettacoli in modo rapido. I fasci luminosi restano sulla pista da ballo utilizzando l'innovativa Modalità Totem integrata Adatto alla valigetta da trasporto INTIMROADCASES35X

Informazioni generali

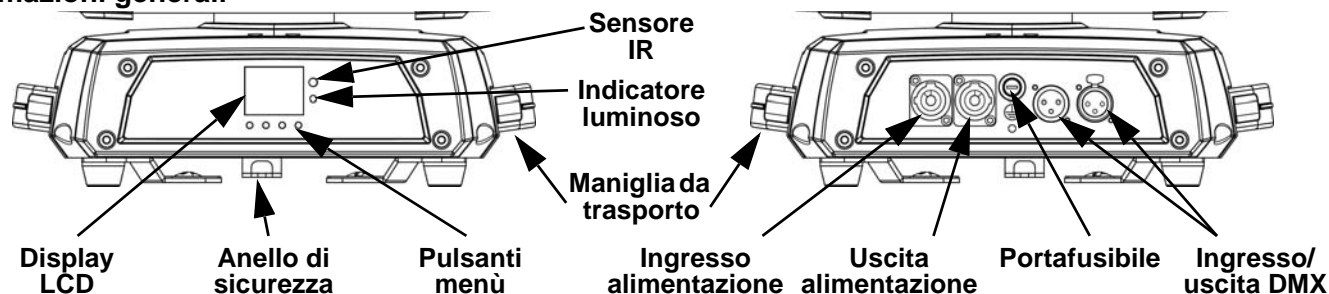

Alimentazione CA

Questa unità è dotata di alimentatore a commutazione automatica con tensione in ingresso di 100–240 V CA, 50/60 Hz.



Per evitarne l'eccessiva usura e migliorarne la durata nel tempo, scollegare l'unità dalla presa elettrica o disattivare l'alimentazione tramite l'apposito interruttore, se inutilizzata per lunghi periodi.

Collegamento

Per il numero massimo di unità collegabili in cascata a 120 V oppure a 240 V, fare riferimento al Manuale Utente o alla targhetta collocata sul prodotto.

Sostituzione fusibile

1. Scollegare l'alimentazione elettrica dall'unità.
2. Utilizzando un giravite a testa piatta, allentare il portafusibile e tirarlo verso l'esterno.
3. Rimuovere il fusibile bruciato e sostituirlo con uno identico.
4. Reinserrire il portafusibile e ricollegare l'alimentazione elettrica.

Montaggio

Prima di montare l'unità, leggere le [Note di Sicurezza](#).

Schema di montaggio

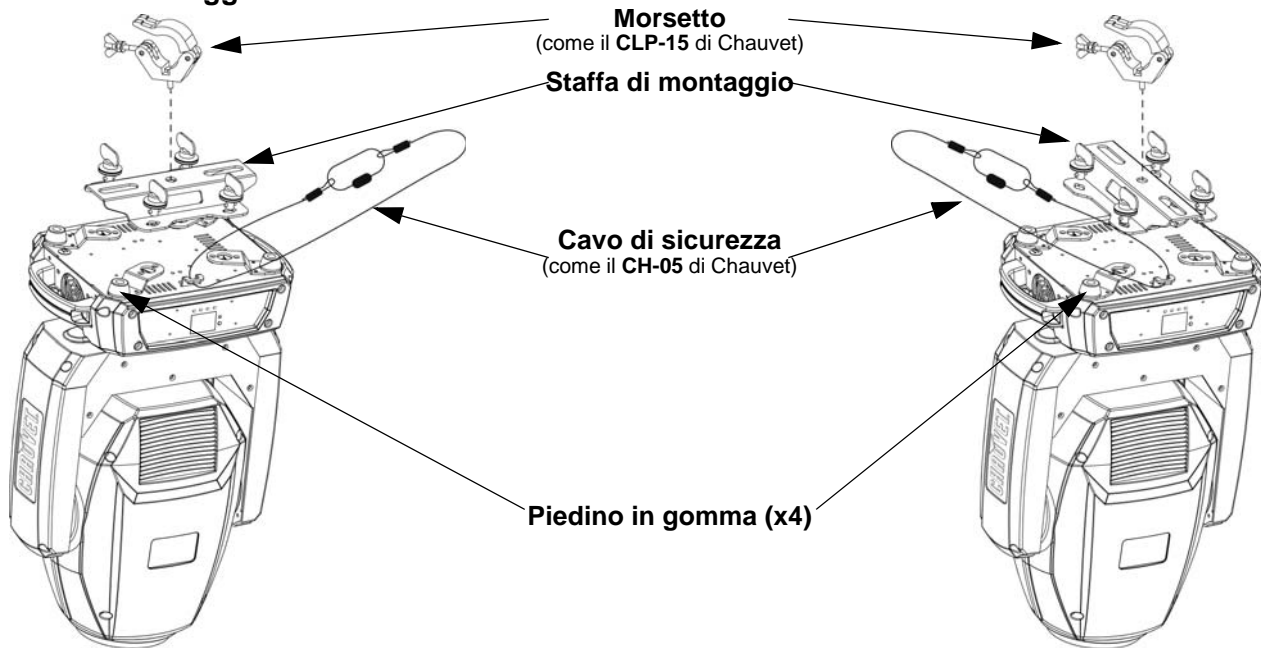

Descrizione del pannello di controllo

PULSANTE	FUNZIONE
<MENU>	Consente di uscire dal menù o dalla funzione corrente
<UP>	Consente di spostarsi verso l'alto nell'elenco menù e di aumentare il valore numerico all'interno di una funzione
<DOWN>	Consente di spostarsi verso il basso nell'elenco menù e di diminuire il valore numerico all'interno di una funzione
<ENTER>	Consente di attivare il menù visualizzato o impostare il valore selezionato nella funzione selezionata

Mappa menu

LIVELLO PRINCIPALE	LIVELLI DI PROGRAMMAZIONE		DESCRIZIONE	
Address	001–512		Imposta l'indirizzo DMX iniziale	
Run Mode	DMX	15CH	Seleziona la modalità DMX	
		09CH		
	Slave	Slave1–4	Seleziona la modalità Slave 1, 2, 3 o 4	
	Auto		Seleziona la modalità Automatica	
	Sound		Seleziona la modalità Attivazione sonora	
	IR		Seleziona il controllo a infrarossi	
	Manual	000–255	Pan	da 0 a 540°
			Tilt	da 0 a 270°
			Color	Seleziona le opzioni colore
			Gobo	Seleziona le opzioni gobo
			Gobo Rotate	Fa ruotare il gobo
			Prism	Seleziona il prisma e effetto rotazione
			Focus	Controllo manuale della messa a fuoco
			Zoom	Controllo manuale della zoom
Dimmer			Imposta il valore dimmer	
Shutter	Imposta valore otturatore ed effetto strobo			
Setup	Pan Reverse	OFF	Funzionamento in rotazione normale	
		ON	Funzionamento in rotazione inversa	
	Tilt Reverse	OFF	Funzionamento in brandeggio normale	
		ON	Funzionamento in brandeggio inverso	
	Screen Reverse	OFF	Visualizzazione normale	
		ON	Visualizzazione inversa	
	Pan Angle	540	Seleziona l'angolo di rotazione di 540°	
		360	Seleziona l'angolo di rotazione di 360°	
		180	Seleziona l'angolo di rotazione di 180°	
	Tilt Angle	270	Seleziona l'angolo di brandeggio di 270°	
		180	Seleziona l'angolo di brandeggio di 180°	
		90	Seleziona l'angolo di brandeggio di 90°	
	Totem Mode	OFF	Modalità normale	
UP		Seleziona l'angolo di rotazione e brandeggio verso l'alto		
DOWN		Seleziona l'angolo di rotazione e brandeggio verso il basso		
Sensitivity	001–100	Controllo sensibilità sonora		
Reset		Reimposta l'unità		
Factory Set		Carica le impostazioni standard		
Sys Info	Ver:	V_	Visualizza la versione del software	
	Running Mode	-----	Visualizza la modalità di funzionamento corrente	
	DMX Address	---	Visualizza l'indirizzo DMX corrente	
	Temperature	---	Visualizza la temperatura del prodotto corrente	

Collegamento DMX

Intimidator Spot 375Z IRC può funzionare con un controller DMX quando collegato tramite connessioni seriali DMX. Le istruzioni per il collegamento e la configurazione di questa unità sono contenute nel Manuale Utente. Se non si ha familiarità con il DMX, scaricare DMX Primer all'indirizzo www.chauvetdj.com.

Indirizzo iniziale

Per assicurare il completo accesso a tutti i canali in ciascuna modalità DMX, l'indirizzo maggiormente raccomandato è 498.

Collegamento Master/Slave

In modalità Master/Slave, Intimidator Spot 375Z IRC utilizza il collegamento dati DMX. Le istruzioni per il collegamento e la configurazione di questa unità per il funzionamento Master/Slave sono contenute nel Manuale Utente.

IRC-6 (Telecomando a infrarossi)

Intimidator Spot 375Z IRC è totalmente compatibile con il Telecomando a infrarossi (IRC-6) di CHAUVET DJ. Per maggiori informazioni sul Telecomando a infrarossi, o per scaricarne le relative istruzioni, visitare il sito Web www.chauvetdj.com.

Gobos

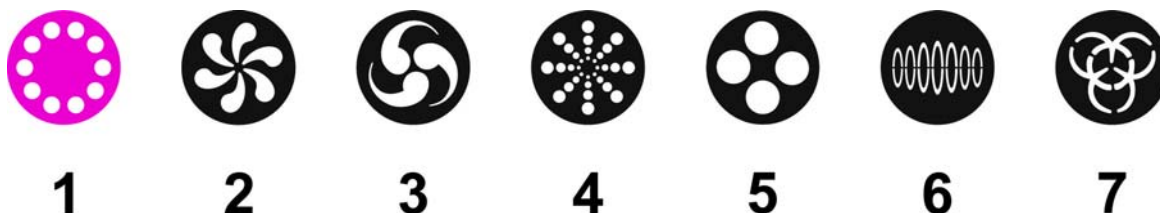

DMX Values

15CH

CANALE	FUNZIONE	VALORE	PERCENTUALE/IMPOSTAZIONE
1	Rotazione	000 ⇔ 255	Da 0 a 540°
2	Rotazione fine	000 ⇔ 255	Controllo fine della rotazione
3	Brandeggio	000 ⇔ 255	Da 0 a 270°
4	Brandeggio fine	000 ⇔ 255	Controllo fine del brandeggio
5	Velocità	000 ⇔ 255	Velocità rotazione/brandeggio (da rapida a lenta)
6	Ruota colore	000 ⇔ 007	Bianco
		008 ⇔ 015	Arancione
		016 ⇔ 023	Verde lime
		024 ⇔ 031	Blu
		032 ⇔ 039	Rosso
		040 ⇔ 047	Verde
		048 ⇔ 055	Magenta
		056 ⇔ 063	Giallo
		064	White
		065 ⇔ 189	Indicizzazione colori
		190 ⇔ 221	Arcobaleno ciclico, da veloce a lento
		222 ⇔ 223	Fermarsi
		224 ⇔ 255	Arcobaleno ciclico inverso, da lento a veloce

15CH (cont.)

CANALE	FUNZIONE	VALORE	PERCENTUALE/IMPOSTAZIONE
7	Ruota gobo (vedere Gobos)	000 ⇔ 007	Aperto
		008 ⇔ 015	Gobo 1
		016 ⇔ 023	Gobo 2
		024 ⇔ 031	Gobo 3
		032 ⇔ 039	Gobo 4
		040 ⇔ 047	Gobo 5
		048 ⇔ 055	Gobo 6
		056 ⇔ 063	Gobo 7
		064 ⇔ 071	Oscillazione gobo 7, da lenta a veloce
		072 ⇔ 079	Oscillazione gobo 6, da lenta a veloce
		080 ⇔ 087	Oscillazione gobo 5, da lenta a veloce
		088 ⇔ 095	Oscillazione gobo 4, da lenta a veloce
		096 ⇔ 103	Oscillazione gobo 3, da lenta a veloce
		104 ⇔ 111	Oscillazione gobo 2, da lenta a veloce
		112 ⇔ 119	Oscillazione gobo 1, da lenta a veloce
		120 ⇔ 127	Aperto
128 ⇔ 189	Effetto ciclico, da lenta a veloce		
190 ⇔ 193	Fermarsi		
194 ⇔ 255	Effetto ciclico inverso, da lenta a veloce		
8	Rotazione Gobo	000	Nessuna funzione
		001 ⇔ 063	Indicizzazione gobo
		064 ⇔ 145	Rotazione, da lento a veloce
		146 ⇔ 149	Fermarsi
		150 ⇔ 231	Rotazione inversa, da lenta a veloce
		232 ⇔ 255	Rimbalzo, da lento a veloce
9	Prisma	000 ⇔ 003	Nessuna funzione
		004 ⇔ 006	Prisma a 6 facce
		007 ⇔ 065	Prisma a 6 facce effetto rotazione, da lenta a veloce
		066 ⇔ 123	Prisma a 6 facce effetto rotazione inversa, da lenta a veloce
		124 ⇔ 127	Prisma a 6 facce
		128 ⇔ 131	Nessuna funzione
		132 ⇔ 134	Prisma a 5 facce
		135 ⇔ 193	Prisma a 5 facce effetto rotazione, da lenta a veloce
		194 ⇔ 251	Prisma a 5 facce effetto rotazione inversa, da lenta a veloce
252 ⇔ 255	Prisma a 5 facce		
10	Messa a fuoco	000 ⇔ 255	Messa a fuoco, grande a piccolo
11	Dimmer	000 ⇔ 255	Da 0 a 100%
12	Otturatore	000 ⇔ 003	Chiuso
		004 ⇔ 007	Aperto
		008 ⇔ 076	Stroboscopio, da lento a veloce
		077 ⇔ 145	Stroboscopio a impulso, da lento a veloce
		146 ⇔ 215	Stroboscopio casuale, da lento a veloce
		216 ⇔ 255	Aperto

15CH (cont.)

CANALE	FUNZIONE	VALORE	PERCENTUALE/IMPOSTAZIONE
13	Funzione	000 ⇔ 007	Nessuna funzione
		008 ⇔ 015	Oscuramento su rotazione/brandeggio
		016 ⇔ 023	Oscuramento su movimento ruota colore
		024 ⇔ 031	Oscuramento su movimento ruota gobo
		032 ⇔ 039	Oscuramento su rotazione/brandeggio/movimento ruota colore
		040 ⇔ 047	Oscuramento su rotazione/brandeggio/movimento ruota gobo
		048 ⇔ 055	Oscuramento su rotazione/brandeggio/movimento ruota colore/movimento ruota gobo
		056 ⇔ 095	Nessuna funzione
		096 ⇔ 103	Reimpostazione rotazione
		104 ⇔ 111	Reimpostazione brandeggio
		112 ⇔ 119	Reimpostazione ruota colore
		120 ⇔ 127	Reimpostazione ruota gobo
		128 ⇔ 135	Nessuna funzione
		136 ⇔ 143	Reimpostazione prisma
		144 ⇔ 151	Reimpostazione messa a fuoco e zoom
		152 ⇔ 159	Reimpostazione di tutti
		160 ⇔ 255	Nessuna funzione
14	Macro di movimento	000 ⇔ 007	Nessuna funzione
		008 ⇔ 023	Macro di movimento 1
		024 ⇔ 039	Macro di movimento 2
		040 ⇔ 055	Macro di movimento 3
		056 ⇔ 071	Macro di movimento 4
		072 ⇔ 087	Macro di movimento 5
		088 ⇔ 103	Macro di movimento 6
		104 ⇔ 119	Macro di movimento 7
		120 ⇔ 135	Macro di movimento 8
		136 ⇔ 151	Macro movimento attivazione sonora 1
		152 ⇔ 167	Macro movimento attivazione sonora 2
		168 ⇔ 183	Macro movimento attivazione sonora 3
		184 ⇔ 199	Macro movimento attivazione sonora 4
		200 ⇔ 215	Macro movimento attivazione sonora 5
		216 ⇔ 231	Macro movimento attivazione sonora 6
232 ⇔ 247	Macro movimento attivazione sonora 7		
248 ⇔ 255	Macro movimento attivazione sonora 8		
15	Zoom	000 ⇔ 255	Diminuire zoom a aumentare zoom

09CH

CANALE	FUNZIONE	VALORE	PERCENTUALE/IMPOSTAZIONE
1	Rotazione	000 ⇔ 255	Da 0 a 540°
2	Brandeggio	000 ⇔ 255	Da 0 a 540°
3	Ruota colore	000 ⇔ 007	Bianco
		008 ⇔ 015	Arancione
		016 ⇔ 023	Verde lime
		024 ⇔ 031	Blu
		032 ⇔ 039	Rosso
		040 ⇔ 047	Verde
		048 ⇔ 055	Magenta
		056 ⇔ 063	Giallo
		064	White
		065 ⇔ 189	Indicizzazione colori
		190 ⇔ 221	Arcobaleno ciclico, da veloce a lento
		222 ⇔ 223	Fermarsi
		224 ⇔ 255	Arcobaleno ciclico inverso, da lento a veloce
4	Ruota gobo (vedere Gobos)	000 ⇔ 007	Aperto
		008 ⇔ 015	Gobo 1
		016 ⇔ 023	Gobo 2
		024 ⇔ 031	Gobo 3
		032 ⇔ 039	Gobo 4
		040 ⇔ 047	Gobo 5
		048 ⇔ 055	Gobo 6
		056 ⇔ 063	Gobo 7
		064 ⇔ 071	Oscillazione gobo 7, da lenta a veloce
		072 ⇔ 079	Oscillazione gobo 6, da lenta a veloce
		080 ⇔ 087	Oscillazione gobo 5, da lenta a veloce
		088 ⇔ 095	Oscillazione gobo 4, da lenta a veloce
		096 ⇔ 103	Oscillazione gobo 3, da lenta a veloce
		104 ⇔ 111	Oscillazione gobo 2, da lenta a veloce
		112 ⇔ 119	Oscillazione gobo 1, da lenta a veloce
		120 ⇔ 127	Aperto
		128 ⇔ 189	Effetto ciclico, da lenta a veloce
		190 ⇔ 193	Fermarsi
194 ⇔ 255	Effetto ciclico inverso, da lenta a veloce		
5	Rotazione Gobo	000	Nessuna funzione
		001 ⇔ 063	Indicizzazione gobo
		064 ⇔ 145	Rotazione, da lento a veloce
		146 ⇔ 149	Fermarsi
		150 ⇔ 231	Rotazione inversa, da lenta a veloce
		232 ⇔ 255	Rimbalzo, da lento a veloce

09CH (cont.)

CANALE	FUNZIONE	VALORE	PERCENTUALE/IMPOSTAZIONE
6	Prisma	000 ⇔ 003	Nessuna funzione
		004 ⇔ 006	Prisma a 6 facce
		007 ⇔ 065	Prisma a 6 facce effetto rotazione, da lenta a veloce
		066 ⇔ 123	Prisma a 6 facce effetto rotazione inversa, da lenta a veloce
		124 ⇔ 127	Prisma a 6 facce
		128 ⇔ 131	Nessuna funzione
		132 ⇔ 134	Prisma a 5 facce
		135 ⇔ 193	Prisma a 5 facce effetto rotazione, da lenta a veloce
		194 ⇔ 251	Prisma a 5 facce effetto rotazione inversa, da lenta a veloce
		252 ⇔ 255	Prisma a 5 facce
7	Messa a fuoco	000 ⇔ 255	Messa a fuoco, grande a piccolo
8	Otturatore	000 ⇔ 003	Chiuso
		004 ⇔ 007	Aperto
		008 ⇔ 076	Stroboscopio, da lento a veloce
		077 ⇔ 145	Stroboscopio a impulso, da lento a veloce
		146 ⇔ 215	Stroboscopio casuale, da lento a veloce
		216 ⇔ 255	Aperto
9	Zoom	000 ⇔ 255	Diminuire zoom a aumentare zoom

Over deze handleiding

De Intimidator Spot 375Z IRC Beknopte Handleiding (BH) bevat basisinformatie over het product, zoals montage, menu-opties en DMX-waarden. Download de gebruikershandleiding op www.chauvetdj.com voor meer informatie.

Disclaimer

De informatie en specificaties in deze BH kunnen zonder voorafgaande kennisgeving worden gewijzigd.

Veiligheidsinstructies

Deze veiligheidsinstructies bevatten belangrijke informatie over de installatie, het gebruik en het onderhoud.



- Sluit dit product **UITSLUITEND** op een geaard en beveiligd stroomcircuit.
- Haal voor het vervangen van de zekering altijd de stekker van het product uit het stopcontact.
- **KIJK NIET** in de lichtbron wanneer het apparaat is ingeschakeld.
- Zorg ervoor dat het stroomsnoer niet knikt of beschadigd.
- Koppel dit product nooit los van het stopcontact door aan het snoer te trekken.
- Gebruik een veiligheidskabel wanneer het product boven lichaamshoogte wordt gemonteerd.
- **GEEN** brandbare materialen in de buurt van de unit tijdens gebruik.
- **RAAK** het product **NIET AAN** wanneer het in werking omdat het dan heet zijn.

- De spanning van het stopcontact waarop u dit product aansluit moet binnen het vermelde bereik op de sticker of achterkant van het product zijn.
- Het product is alleen voor gebruik binnenshuis! (IP20) Om risico op brand of elektrische schokken te voorkomen, mag dit product niet aan regen of vocht worden blootgesteld.
- Monteer dit product altijd op een plek met voldoende ventilatie, minstens 20 inch (50 cm) van de aangrenzende oppervlakken.
- Zorg ervoor dat er geen ventilatie-openingen van de behuizing van het product worden geblokkeerd.

- Sluit dit product nooit aan op een dimmer of een regelweerstand.
- Vervang de zekering met een van hetzelfde type en met dezelfde waarde.
- Gebruik **UITSLUITEND** de ophang-/montagebeugel of de hendels om dit product te dragen.
- De maximale omgevingstemperatuur bedraagt 40 °C. Gebruik dit product niet bij hogere temperaturen.
- Stop in het geval van ernstige operationele problemen onmiddellijk met het gebruik.
- Open het product **NIET**. Het bevat geen te onderhouden onderdelen.
- Om onnodige slijtage te elimineren en zijn levensduur te verlengen, gedurende perioden wanneer het product niet wordt gebruikt, moet u het product afsluiten door een aardlekschakelaar om te zetten of door het te ontkoppelen.



Contact

Van buiten de VS, Verenigd Koninkrijk, Ierland, Mexico of Benelux kunt u contact opnemen met de distributeur of om ondersteuning vragen dan wel het product retourneren. Ga naar www.chauvetdj.com voor contactinformatie.

Wat is inbegrepen

- Intimidator Spot 375Z IRC
- Stroomsnoer
- Hangbeugel
- Garantiekaart
- Beknopte handleiding

Om te beginnen

Pak uw Intimidator Spot 375Z IRC uit en zorg ervoor dat u alle onderdelen in goede staat hebt ontvangen. Als de doos of inhoud beschadigd lijkt, stel dan de vervoerder onmiddellijk op de hoogte, niet Chauvet.

Productbeschrijving

De Intimidator Spot 375Z IRC is een 150 W LED, bewegend hoofdlicht met gemotoriseerde focus en zoom voor heldere gobo- en straalwijzigingseffecten. Ingebouwde automatische programma's met "move-in-black" mogelijkheid zorgen voor flexibiliteit en eenvoudige programmering om snel en mooi, krachtige lichteffecten te creëren. Stralen blijven altijd op de dansvloer gericht met de ingebouwde, innovatieve Totem-modus. Past uitstekend in de INTIMROADCASES35X flightcase.

Productoverzicht

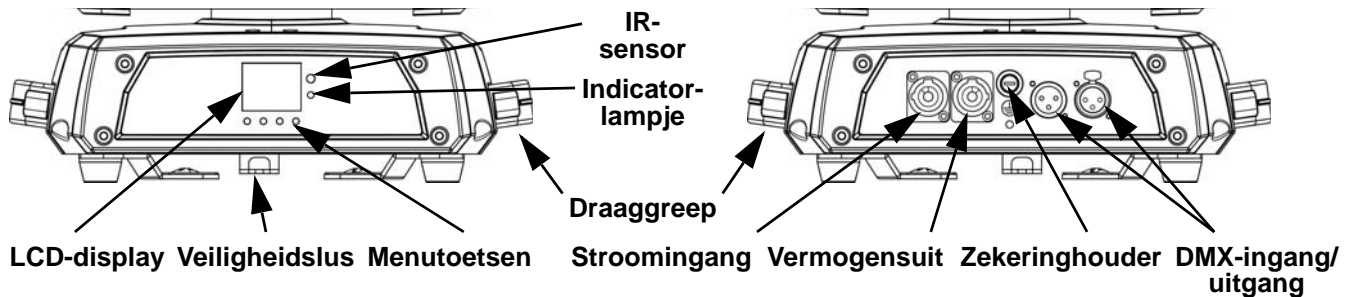

AC-stroom

Dit product heeft een voeding met automatisch bereik die werkt met een ingangsspanning van 100–240 VAC, 50/60 Hz.



Om onnodige slijtage te elimineren en zijn levensduur te verlengen, gedurende perioden wanneer het product niet wordt gebruikt, moet u het product afsluiten door een aardlekschakelaar om te zetten of door het te ontkoppelen.

Power Linking

Voor het maximale aantal Intimidator Spot 375Z IRC-producten die via power link kunnen worden gekoppeld bij elke spanning, ziet u de gebruikershandleiding of de sticker op het product.

Vervangen van de zekering

1. Ontkoppel het apparaat van de stroom.
2. Gebruik een schroevendraaier met platte kop, maak de zekeringhouder los en trek hem er recht uit.
3. Verwijder de doorgebrande zekering uit de houder en vervang deze door een zekering van exact hetzelfde type en vermogen.
4. Plaats de zekeringhouder terug en steek de stekker er weer in.

Montage

Lees alvorens dit product te monteren alle [Veiligheidsinstructies](#).

Montagediagram

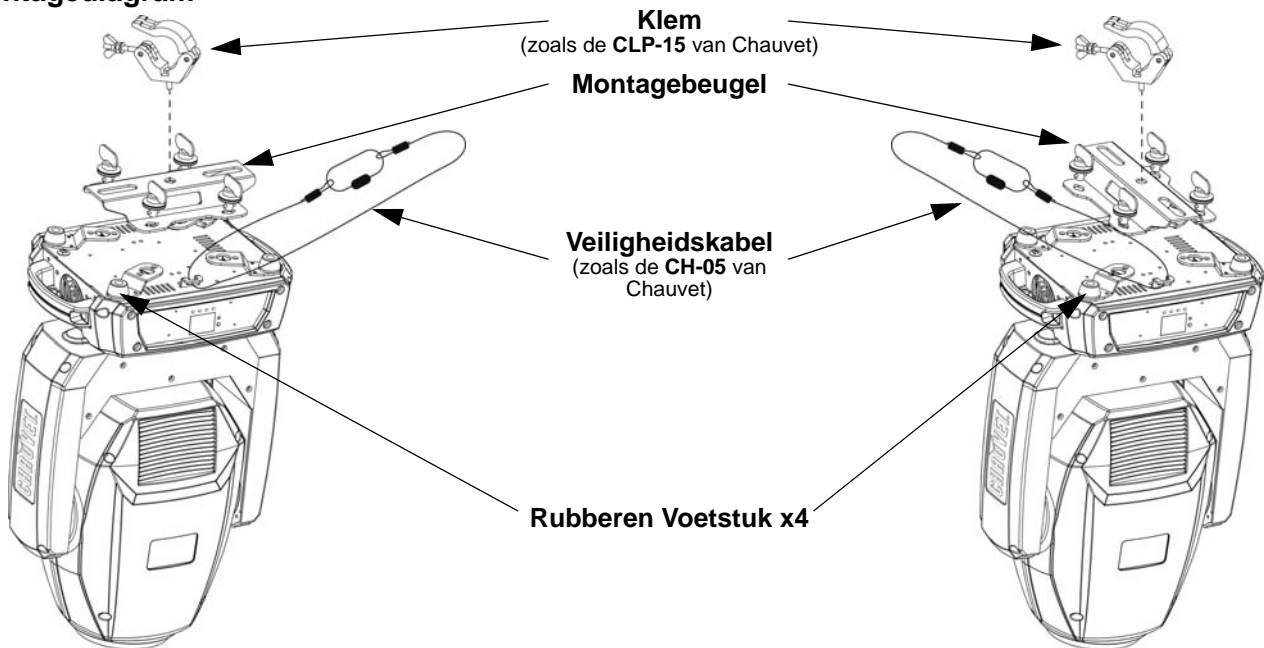

Beschrijving bedieningspaneel

TOETS	FUNCTIE
<MENU>	Sluit het huidige menu of functie af
<UP>	Navigeert omhoog via het menu of verhoogt de numerieke waarde wanneer in een functie
<DOWN>	Navigeert omlaag via het menu of verlaagt de numerieke waarde wanneer in een functie
<ENTER>	Activeert het huidige getoonde menu of plaatst de huidige geselecteerde waarde in de geselecteerde functie

Menukaart

HOOFD-FUNCTIE	PROGRAMMEERNIVEAUS		BESCHRIJVING	
Address	001–512		Stelt het DMX-startadres in	
Run Mode	DMX	15CH	Selecteert de DMX-modus	
		09CH		
	Slave	Slave1–4	Selecteert de Slave-modus 1, 2, 3 of 4	
	Auto		Selecteert de automatische modus	
	Sound		Selecteert geluidsactieve modus	
	IR		Selecteert infrarode bediening	
	Manual	000–255	Pan	0 tot 540°
			Tilt	0 tot 270°
			Color	Selecteert de kleuropties
			Gobo	Selecteert lichtscherm-opties
			Gobo Rotate	Roterend lichtscherm
			Prism	Selecteert prisma en rotatie-effect
			Focus	Handmatige focus-bediening
			Zoom	Handmatige zoom-bediening
Dimmer			Stelt dim-waarde in	
Shutter	Stelt de sluitingswaarde en de fitswaarde in			
Setup	Pan Reverse	OFF	Normale zwenkbediening	
		ON	Omgekeerde zwenkbediening	
	Tilt Reverse	OFF	Normale kantelbediening	
		ON	Omgekeerde kantelbediening	
	Screen Reverse	OFF	Normale weergave	
		ON	Omgekeerde weergave	
	Pan Angle	540	Selecteert het 540° zwenkhoekbereik	
		360	Selecteert het 360° zwenkhoekbereik	
		180	Selecteert het 180° zwenkhoekbereik	
	Tilt Angle	270	Selecteert het 270° kantelhoekbereik	
		180	Selecteert het 180° kantelhoekbereik	
		90	Selecteert het 90° kantelhoekbereik	
	Totem Mode	OFF	Normale modus	
		UP	Selecteert het opwaartse zwenk- en kantelbereik	
DOWN		Selecteert het neerwaartse zwenk- en kantelbereik		
Sensitivity	001–100	Bediening van de geluidsgevoeligheid		
Reset		Herstelt het product		
Factory Set		Laadt de fabrieksinstellingen		
Sys Info	Ver:	V_	Toont de softwareversie	
	Running Mode	-----	Toont de huidige bedrijfsmodus	
	DMX Address	---	Toont het huidige DMX-adres	
	Temperature	---	Toont de huidige producttemperatuur	

DMX-koppeling

De Intimidator Spot 375Z IRC kan met een DMX-regelaar werken, indien gekoppeld door seriële DMX-verbindingen. Instructies voor het aansluiten en configureren van dit product voor DMX-bediening staan in de gebruikershandleiding. Als u niet bekend bent met DMX, download dan de DMX-primer op www.chauvetdj.com.

Startadres

Om volledige toegang tot alle kanalen in elke DMX-modus te garanderen is het hoogste aanbevolen DMX-adres voor dit product **498**.

Master/slave-verbinding

De Intimidator Spot 375Z IRC maakt gebruik van de DMX-gegevensverbinding voor haar Master-/Slave-modus. Instructies voor het aansluiten en configureren van dit product voor DMX-bediening staan in de gebruikershandleiding.

IRC-6 Infrarood Remote Control

D Intimidator Spot 375Z IRC is compatibel met de IRC-6 infrarood afstandsbediening van CHAUVET DJ Ga voor meer informatie over de IRC-6 of downloadinstructies naar www.chauvetdj.com.

Gobos

1

2

3

4

5

6

7

DMX-waarden

15CH

KANAAL	FUNCTIE	WAARDE	PERCENTAGE/INSTELLING
1	Zwenken	000 ⇔ 255	0 tot 540°
2	Fijn zwenken	000 ⇔ 255	Fijne bediening van zwenken
3	Kantelen	000 ⇔ 255	0 tot 270°
4	Fijn kantelen	000 ⇔ 255	Fijne bediening van kantelen
5	Snelheid	000 ⇔ 255	Zwenk-/kantelsnelheid (snel tot langzaam)
6	Kleurenwiel	000 ⇔ 007	Wit
		008 ⇔ 015	Oranje
		016 ⇔ 023	Limoengroen
		024 ⇔ 031	Blauw
		032 ⇔ 039	Rood
		040 ⇔ 047	Groen
		048 ⇔ 055	Magenta
		056 ⇔ 063	Geel
		064	Wit
		065 ⇔ 189	Kleur indexeren
		190 ⇔ 221	Kleur-cyclus regenboog, snel naar langzaam
		222 ⇔ 223	Stop
224 ⇔ 255	Kleur-cyclus regenboog omkeren, langzaam naar snel		

15CH (vervolg)

KANAAL	FUNCTIE	WAARDE	PERCENTAGE/INSTELLING
7	Lichtscherm wiel (zie Gobos)	000 ⇔ 007	Open
		008 ⇔ 015	Gobo 1
		016 ⇔ 023	Gobo 2
		024 ⇔ 031	Gobo 3
		032 ⇔ 039	Gobo 4
		040 ⇔ 047	Gobo 5
		048 ⇔ 055	Gobo 6
		056 ⇔ 063	Gobo 7
		064 ⇔ 071	Gobo 7 schudden, langzaam tot snel
		072 ⇔ 079	Gobo 6 schudden, langzaam tot snel
		080 ⇔ 087	Gobo 5 schudden, langzaam tot snel
		088 ⇔ 095	Gobo 4 schudden, langzaam tot snel
		096 ⇔ 103	Gobo 3 schudden, langzaam tot snel
		104 ⇔ 111	Gobo 2 schudden, langzaam tot snel
		112 ⇔ 119	Gobo 1 schudden, langzaam tot snel
		120 ⇔ 127	Open
		128 ⇔ 189	Cyclus-effect, langzaam tot snel
190 ⇔ 193	Stop		
194 ⇔ 255	Cyclus-effect omkeren, langzaam tot snel		
8	Gobo-rotatie	000	Geen functie
		001 ⇔ 063	Gobo indexeren
		064 ⇔ 145	Rotatie, langzaam tot snel
		146 ⇔ 149	Stop
		150 ⇔ 231	Rotatie omkeren, langzaam tot snel
		232 ⇔ 255	Springen, langzaam naar snel
9	Prisma	000 ⇔ 003	Geen functie
		004 ⇔ 006	6-vlaks prisma
		007 ⇔ 065	6-vlaks prisma rotatie, langzaam tot snel
		066 ⇔ 123	6-vlaks prisma rotatie omkeren, langzaam tot snel
		124 ⇔ 127	6-vlaks prisma
		128 ⇔ 131	Geen functie
		132 ⇔ 134	5-vlaks prisma
		135 ⇔ 193	5-vlaks prisma rotatie, langzaam tot snel
		194 ⇔ 251	5-vlaks prisma rotatie omkeren, langzaam tot snel
252 ⇔ 255	5-vlaks prisma		
10	Focus	000 ⇔ 255	Focus, groot naar klein
11	Dimmer	000 ⇔ 255	0 tot 100%
12	Sluiter	000 ⇔ 003	Gesloten
		004 ⇔ 007	Open
		008 ⇔ 076	Flitsen, langzaam naar snel
		077 ⇔ 145	Impulse flitsen, langzaam naar snel
		146 ⇔ 215	Willekeurig flitsen, langzaam naar snel
		216 ⇔ 255	Open

15CH (vervolg)

KANAAL	FUNCTIE	WAARDE	PERCENTAGE/INSTELLING
13	Functies	000 ⇔ 007	Geen functie
		008 ⇔ 015	Verduistering bij zwenk-/kantelbeweging
		016 ⇔ 023	Verduistering bij kleurenwielbeweging
		024 ⇔ 031	Verduistering bij gobo-wielbeweging
		032 ⇔ 039	Verduistering bij zwenk-/kantel-/kleurenwielbeweging
		040 ⇔ 047	Verduistering bij zwenk-/kantel-/gobowielbeweging
		048 ⇔ 055	Verduistering bij zwenk-/kantel-/kleurenwiel-/gobowielbeweging
		056 ⇔ 095	Geen functie
		096 ⇔ 103	Zwenken herstellen
		104 ⇔ 111	Kantelen herstellen
		112 ⇔ 119	Kleurenwiel herstellen
		120 ⇔ 127	Gobo-wiel herstellen
		128 ⇔ 135	Geen functie
		136 ⇔ 143	Prisma herstellen
		144 ⇔ 151	Focus en zoom herstellen
		152 ⇔ 159	Alle herstellen
		160 ⇔ 255	Geen functie
14	Bewegingsmacro's	000 ⇔ 007	Geen functie
		008 ⇔ 023	Bewegingsmacro 1
		024 ⇔ 039	Bewegingsmacro 2
		040 ⇔ 055	Bewegingsmacro 3
		056 ⇔ 071	Bewegingsmacro 4
		072 ⇔ 087	Bewegingsmacro 5
		088 ⇔ 103	Bewegingsmacro 6
		104 ⇔ 119	Bewegingsmacro 7
		120 ⇔ 135	Bewegingsmacro 8
		136 ⇔ 151	Geluids-actieve bewegingsmacro 1
		152 ⇔ 167	Geluids-actieve bewegingsmacro 2
		168 ⇔ 183	Geluids-actieve bewegingsmacro 3
		184 ⇔ 199	Geluids-actieve bewegingsmacro 4
		200 ⇔ 215	Geluids-actieve bewegingsmacro 5
		216 ⇔ 231	Geluids-actieve bewegingsmacro 6
232 ⇔ 247	Geluids-actieve bewegingsmacro 7		
248 ⇔ 255	Geluids-actieve bewegingsmacro 8		
15	Zoom	000 ⇔ 255	Zoom uit tot zoom in

09CH

KANAAL	FUNCTIE	WAARDE	PERCENTAGE/INSTELLING
1	Zwenken	000 ⇔ 255	0 tot 540°
2	Kantelen	000 ⇔ 255	0 tot 270°
3	Kleurenwiel	000 ⇔ 007	Wit
		008 ⇔ 015	Oranje
		016 ⇔ 023	Limoengroen
		024 ⇔ 031	Blauw
		032 ⇔ 039	Rood
		040 ⇔ 047	Groen
		048 ⇔ 055	Magenta
		056 ⇔ 063	Geel
		064	Wit
		065 ⇔ 189	Kleur indexeren
		190 ⇔ 221	Kleur-cyclus regenboog, snel naar langzaam
		222 ⇔ 223	Stop
		224 ⇔ 255	Kleur-cyclus regenboog omkeren, langzaam naar snel
		4	Lichtscherm wiel (zie Gobos)
008 ⇔ 015	Gobo 1		
016 ⇔ 023	Gobo 2		
024 ⇔ 031	Gobo 3		
032 ⇔ 039	Gobo 4		
040 ⇔ 047	Gobo 5		
048 ⇔ 055	Gobo 6		
056 ⇔ 063	Gobo 7		
064 ⇔ 071	Gobo 7 schudden, langzaam tot snel		
072 ⇔ 079	Gobo 6 schudden, langzaam tot snel		
080 ⇔ 087	Gobo 5 schudden, langzaam tot snel		
088 ⇔ 095	Gobo 4 schudden, langzaam tot snel		
096 ⇔ 103	Gobo 3 schudden, langzaam tot snel		
104 ⇔ 111	Gobo 2 schudden, langzaam tot snel		
112 ⇔ 119	Gobo 1 schudden, langzaam tot snel		
120 ⇔ 127	Open		
128 ⇔ 189	Cyclus-effect, langzaam tot snel		
190 ⇔ 193	Stop		
194 ⇔ 255	Cyclus-effect omkeren, langzaam tot snel		
5	Gobo-rotatie	000	Geen functie
		001 ⇔ 063	Gobo indexeren
		064 ⇔ 145	Rotatie, langzaam tot snel
		146 ⇔ 149	Stop
		150 ⇔ 231	Rotatie omkeren, langzaam tot snel
		232 ⇔ 255	Springen, langzaam naar snel

09CH (vervolg)

KANAAL	FUNCTIE	WAARDE	PERCENTAGE/INSTELLING
6	Prisma	000 ⇔ 003	Geen functie
		004 ⇔ 006	6-vlaks prisma
		007 ⇔ 065	6-vlaks prisma rotatie, langzaam tot snel
		066 ⇔ 123	6-vlaks prisma rotatie omkeren, langzaam tot snel
		124 ⇔ 127	6-vlaks prisma
		128 ⇔ 131	Geen functie
		132 ⇔ 134	5-vlaks prisma
		135 ⇔ 193	5-vlaks prisma rotatie, langzaam tot snel
		194 ⇔ 251	5-vlaks prisma rotatie omkeren, langzaam tot snel
		252 ⇔ 255	5-vlaks prisma
7	Focus	000 ⇔ 255	Focus, groot naar klein
8	Sluiter	000 ⇔ 003	Gesloten
		004 ⇔ 007	Open
		008 ⇔ 076	Flitsen, langzaam naar snel
		077 ⇔ 145	Impulse flitsen, langzaam naar snel
		146 ⇔ 215	Willekeurig flitsen, langzaam naar snel
		216 ⇔ 255	Open
9	Zoom	000 ⇔ 255	Zoom uit tot zoom in

Contact Us

World Headquarters	
General Information	Technical Support
Address: 5200 NW 108th Ave. Sunrise, FL 33351 Voice: (954) 577-4455 Fax: (954) 929-5560 Toll Free: (800) 762-1084	Voice: (844) 393-7575 Fax: (954) 756-8015 Email: chauvetcs@chauvetlighting.com
	Website www.chauvetlighting.com
EUROPE	
General Information	Technical Support
Address: Stokstraat 18 9770 Kruishoutem Belgium Voice: +32 9 388 93 97	Email: eutech@chauvetlighting.eu
	Website www.chauvetlighting.eu
EUROPE (UK)	
General Information	Technical Support
Address: Unit 1C Brookhill Road Industrial Estate Pinxton, Nottingham, UK NG16 6NT Voice: +44 (0) 1773 511115 Fax: +44 (0) 1773 511110	Email: uktech@chauvetlighting.com
	Website www.chauvetlighting.co.uk
MEXICO	
General Information	Technical Support
Address: Av. de las Partidas 34 - 3B, Zona Industrial Lerma Lerma, Edo. de México, CP 52000 Voice: +52 (728) 285-5000	Email: servicio@chauvet.com.mx
	Website www.chauvet.com.mx

Outside the U.S., United Kingdom, Ireland, Mexico or Benelux, contact the dealer of record. Follow the instructions to request support or to return a product. Visit our website for contact details.

Intimidator Spot 375Z IRC QRG Rev. 1 ML6
 © Copyright 2016 Chauvet
 All rights reserved
 Printed in the P.R.C.



UL 1573
 CSA C22.2 No. 166
 E113093



RoHS

